

RENAULT

6 Уплотнение и шумоизоляция

65А

**УПЛОТНЕНИЕ ОТКРЫВАЮЩИХСЯ
ЭЛЕМЕНТОВ КУЗОВА**

66А

УПЛОТНЕНИЕ СТЕКОЛ

68А

ШУМОИЗОЛИРУЮЩАЯ ОБИВКА

X85

МАЙ 2005

Edition Russe

Методы ремонта, рекомендуемые изготовителем в настоящем документе, соответствуют техническим условиям, действительным на момент составления руководства.

В случае внесения конструктивных изменений в изготовление деталей, узлов, агрегатов автомобиля данной модели методы ремонта могут быть также соответственно изменены.

Все авторские права принадлежат Renault.

Воспроизведение или перевод, в том числе частичные, настоящего документа, равно как и использование системы нумерации запасных частей, запрещены без предварительного письменного разрешения RENAULT.

СЛЮ III - Глава 6

Содержание

Стр.

65A УПЛОТНЕНИЕ ОТКРЫВАЮЩИХСЯ ЭЛЕМЕНТОВ КУЗОВА

Уплотнительная пленка
двери: Снятие и установка 65A-1

Уплотнительная прокладка
люка крыши: Снятие и
установка 65A-5

66A УПЛОТНЕНИЕ СТЕКОЛ

Направляющий желобок
опускного стекла передней
двери: Снятие и установка 66A-1

Наружный подоконный
уплотнитель передней
боковой двери: Снятие и
установка 66A-3

Направляющий желобок
опускного стекла задней
боковой двери: Снятие и
установка 66A-4

Наружный подоконный
уплотнитель задней
боковой двери: Снятие и
установка 66A-6

68A ШУМОИЗОЛИРУЮЩАЯ ОБИВКА

Звукоизоляция капота:
Снятие и установка 68A-1

Боковая звукоизоляция
среднего пола: Снятие и
установка 68A-2

Задняя звукоизоляция
среднего пола: Снятие и
установка 68A-4

СНЯТИЕ

Примечание:

Герметизирующая пленка используется только один раз, так как при снятии она повреждается.

Пленка подлежит обязательной замене после каждого снятия.

СНЯТИЕ ГЕРМЕТИЗИРУЮЩЕЙ ПЛЕНКИ

- Снимите обивку двери (см. **Обивка передней боковой двери: Снятие и установка**) (Руководство по ремонту 393, глава 72А, Обивка боковых открывающихся элементов кузова) или (см. **Обивка задней боковой двери: Снятие и установка**) (Руководство по ремонту 393, глава 72А, Обивка боковых открывающихся элементов кузова).

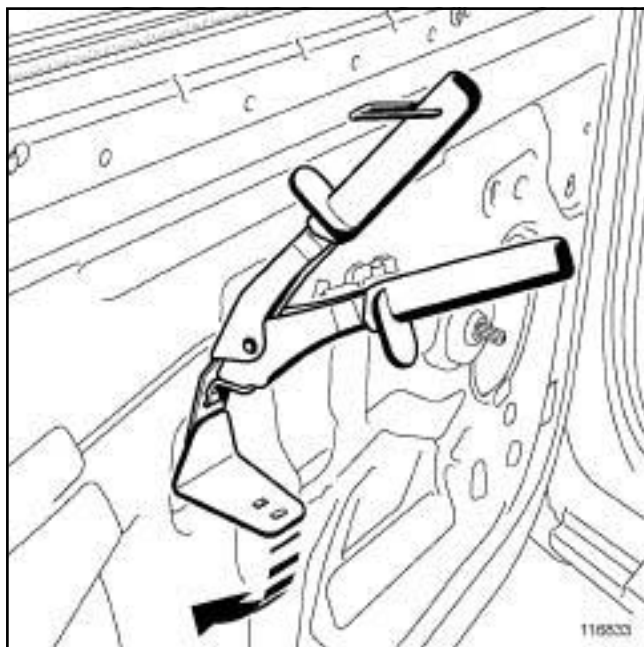

116833

- Снимите кронштейн внутренней ручки (если она есть) при помощи щипцов для снятия фиксаторов.

1 - Первый способ

- Отклейте герметизирующую пленку с помощью промышленного фена с регулируемой температурой при температуре примерно **100°** на расстоянии около **20 см** пленки, направляя поток горячего воздуха по контуру пленки.
- Начните с отклеивания угла герметизирующей пленки.
- Отклеивайте пленку осторожно, стараясь не разорвать ее.

2 - Второй способ

- Снимите герметизирующую пленку с помощью шприца, наполненного гептаном.
- Начните операцию с верхней части герметизирующей пленки.
- Вводите небольшое количество гептана между пленкой и коробом двери по мере отделения пленки (постепенно оттягивайте пленку от короба).
- Отклеивайте пленку осторожно, стараясь не разорвать ее.

УСТАНОВКА

Примечание:

Удалите остатки клея с короба двери, приложив широкую липкую ленту к поверхности с остатками клея. Для удаления остатков клея осторожно оттягивайте липкую ленту.

Очистите поверхность короба двери гептаном сухой салфеткой из неволокнистого материала.

ВНИМАНИЕ!

Поверхность двери должна быть чистой (без пыли, следов смазки или противоклеевых материалов), без следов загрязнения или конденсата. В зоне наложения пленки короб двери должен быть полностью окрашен.

Температура поверхностей, на которые наклеивается пленка, должна быть не менее **15°**, чтобы обеспечить приклеивание пленки на двери.

Передняя дверь

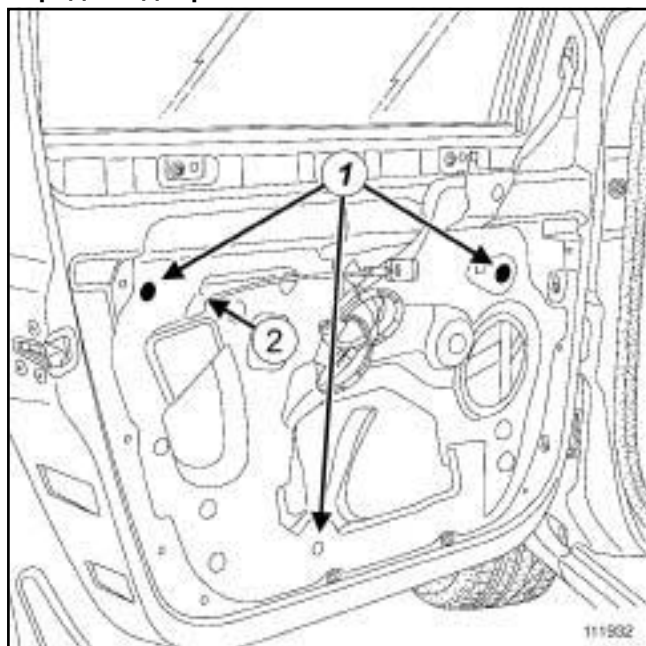

111932

Задняя дверь

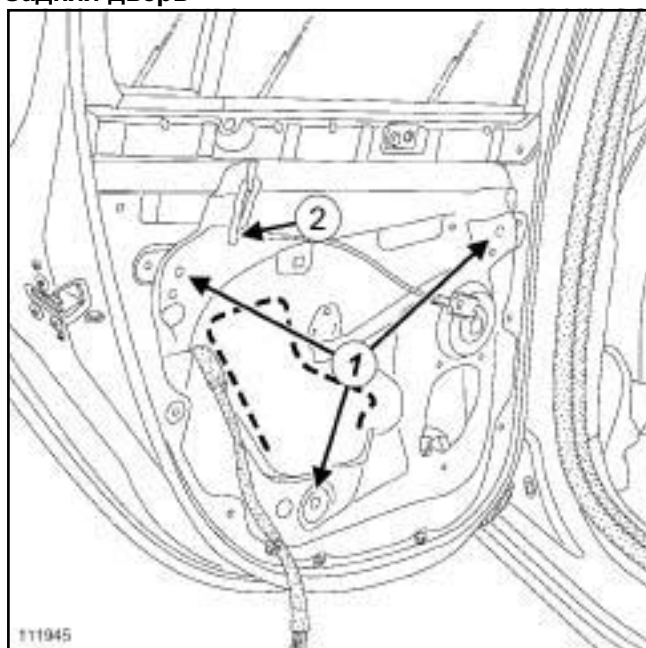

111945

- Установите герметизирующую пленку по месту с помощью держателей (1) .
- Вставьте трос привода замка от внутренней руки двери (2) .
- Плотно прижмите пленку по всему периметру.
- Перед установкой обивки двери проверьте водонепроницаемость (см. **Техническую Ноту 0653А, Диагностика кузова: Проверка водонепроницаемости**).
- Установите обивку двери (см. **Обивка передней боковой двери: Снятие и установка**)

(Руководство по ремонту 393, глава 72А, Обивка боковых открывающихся элементов кузова) или (см. **Обивка задней боковой двери: Снятие и установка**) (Руководство по ремонту 393, глава 72А, Обивка боковых открывающихся элементов кузова).

ЛЮК ДОСТУПА

1 - Отверстия люков доступа

передняя дверь

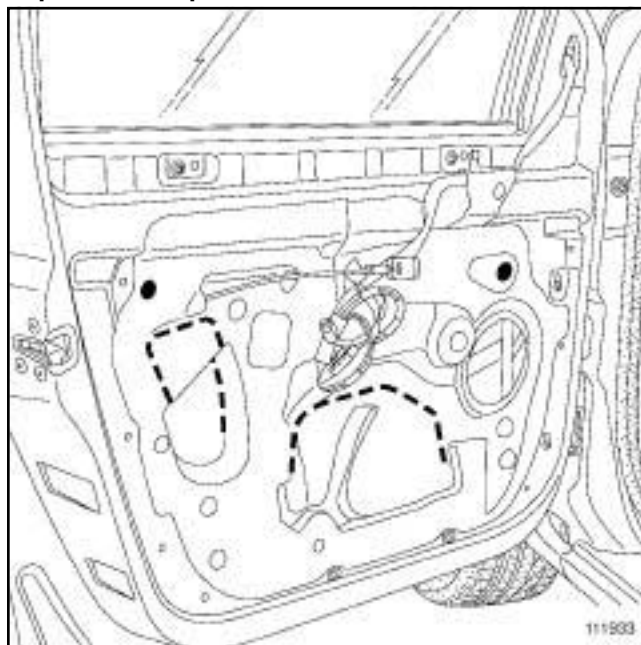

111933



Примечание:

В герметизирующей пленке передней двери имеются два отверстия для доступа к механизмам двери или для правки двери.

Вырежьте отверстия по разметке на герметизирующей пленке.

В зависимости от выполняемой операции может потребоваться сделать вырезы в местах расположения деталей крепления (винтов и гаек).

задняя дверь



112886



Примечание:

В герметизирующей пленке задней боковой двери имеется люк для доступа к механизмам двери или для правки двери.

Вырежьте отверстия по разметке на герметизирующей пленке.

В зависимости от выполняемой операции может потребоваться сделать вырезы в местах расположения деталей крепления (винтов и гаек).

2 - Герметизация люков доступа

передняя дверь

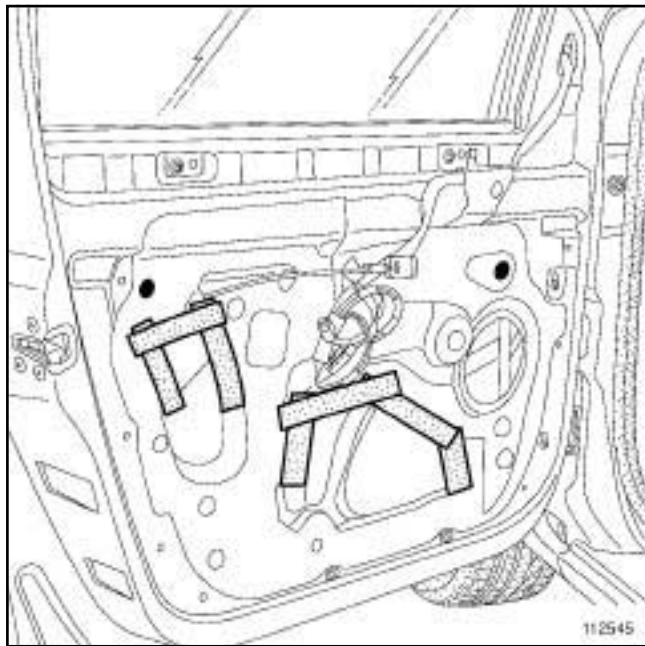

112545

Задняя дверь

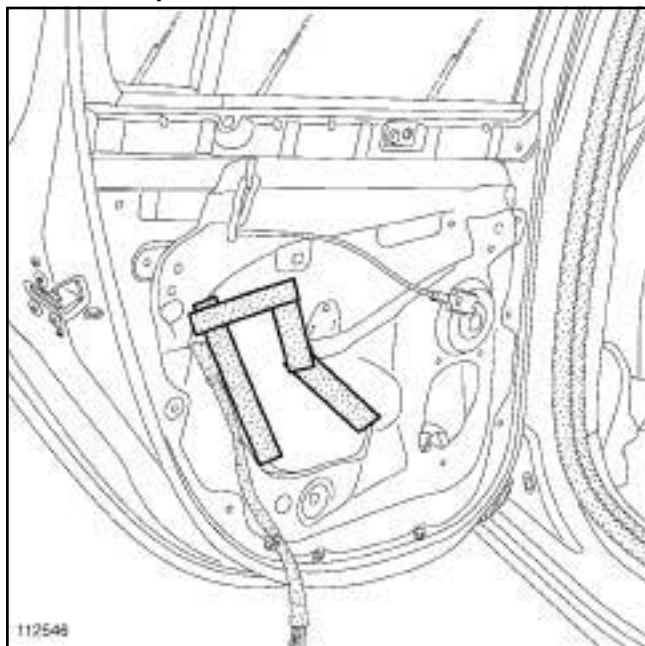

112546

□

Примечание:

Для закрытия смотровых люков используйте специальный рулон для ретуши, поставляемый **запчасти**.

- Разрежьте специальную ленту на отрезки нужной длины.
- Приклейте ленту по контуру открытых отверстий

люков и местных вырезов.

- Обеспечьте герметизацию отверстий люков доступа, прижав ленту к поверхности в зонах обклеивания.

Примечание:

Пленка подлежит замене, если она уже была один раз восстановлена.

- Перед установкой обивки двери проверьте водонепроницаемость (см. **Техническую Ноту 0653A, Диагностика кузова: Проверка водонепроницаемости**).

СНЯТИЕ**I - СНЯТИЕ**

- ❑ Снимите подвижную панель люка крыши (с м. **Подвижная панель люка крыши: Снятие и установка**) (Руководство по ремонту 393, глава 52А, Механизмы небоковых открывающихся элементов кузова).

II - СНЯТИЕ

❑

ВНИМАНИЕ!

Уплотнитель люка подлежит замене после каждого снятия.

- ❑ Снимите уплотнитель люка крыши.

УСТАНОВКА**I - ПОДГОТОВКА К УСТАНОВКЕ**

- ❑ Очистите, а затем обезжирьте гептаном зону клейки.

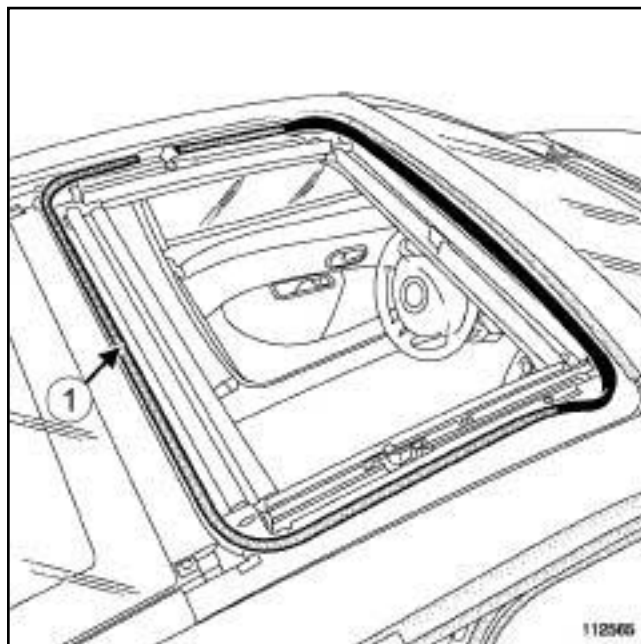
II - УСТАНОВКА

112565

- ❑ Установите уплотнитель люка крыши таким образом, чтобы место стыка находилось в центре задней части люка (1).
- ❑ Приклейте уплотнитель люка крыши с помощью прозрачной герметизирующей мастики (см. **Автомобиль Детали и материалы для ремонта**) (Руководство по ремонту 392, глава 04В, Применяемые материалы - Составы).

III - ЗАВЕРШЕНИЕ РАБОТЫ

- ❑ Установите подвижную панель люка крыши (см. **Подвижная панель люка крыши: Снятие и установка**) (Руководство по ремонту 393, глава 52А, Механизмы небоковых открывающихся элементов кузова).
- ❑ Выполните инициализацию электродвигателя привода люка крыши (см. **Люк крыши с электроприводом: Инициализация**) (Руководство по ремонту 394, глава 87D, Электростеклоподъемники и люк крыши).

СНЯТИЕ

I - СНЯТИЕ

Снимите:

- обивку двери (см. **Обивка передней боковой двери: Снятие и установка**) (Руководство по ремонту 393, глава 72А, Обивка боковых открывающихся элементов кузова),
- внутренний подоконный уплотнитель,
- наружное зеркало заднего вида (см. **Наружное зеркало заднего вида Снятие и установка**) (Руководство по ремонту 393, глава 56А, Наружные принадлежности),
- опускное стекло (с м. **Опускное стекло передней боковой двери: Снятие и установка**) (Руководство по ремонту 393, глава 54А, Остекление),
- наружный подоконный уплотнитель (см. **66А, Уплотнение стекол, Наружный подоконный уплотнитель передней боковой двери: Снятие и установка, стр. 66А-3**).

II - СНЯТИЕ



111938



111939

Снимите направляющий желобок стекла двери

УСТАНОВКА

I - ПОДГОТОВКА К УСТАНОВКЕ

- Установите направляющий желобок по установочному выступу в углу его внутренней части (1).
- Установите направляющий желобок.

II - ЗАВЕРШЕНИЕ РАБОТЫ

□ Установите:

- наружный подоконный уплотнитель (см. **66A, Уплотнение стекол, Наружный подоконный уплотнитель передней боковой двери: Снятие и установка**, стр. **66A-3**),
- опускное стекло (с м. **Опускное стекло передней боковой двери: Снятие и установка**) (Руководство по ремонту 393, глава 54А, Остекление),
- наружное зеркало заднего вида (см. **Наружное зеркало заднего вида Снятие и установка**) (Руководство по ремонту 393, глава 56А, Наружные принадлежности),
- внутренний подоконный уплотнитель,
- обивку двери (см. **Обивка передней боковой двери: Снятие и установка**) (Руководство по ремонту 393, глава 72А, Обивка боковых открывающихся элементов кузова).

СНЯТИЕ

I - СНЯТИЕ

Снимите:

- обивку передней двери (см. **Обивка передней боковой двери: Снятие и установка**),
- наружное зеркало заднего вида (см. **Наружное зеркало заднего вида Снятие и установка**),
- опускное стекло (с м. **Опускное стекло передней боковой двери: Снятие и установка**),
- частично направляющий желобок стекла передней двери.

II - СНЯТИЕ

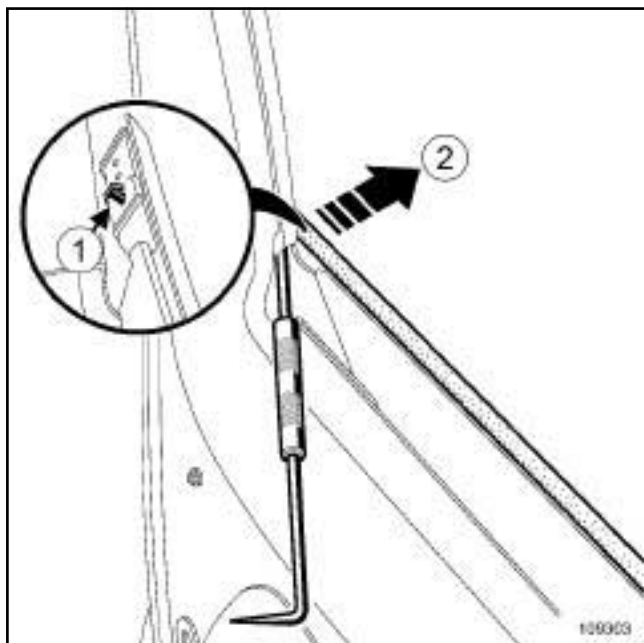

109303

- Снимите фиксатор (1) чертилкой, слегка нажав на него по направлению стрелки (2).

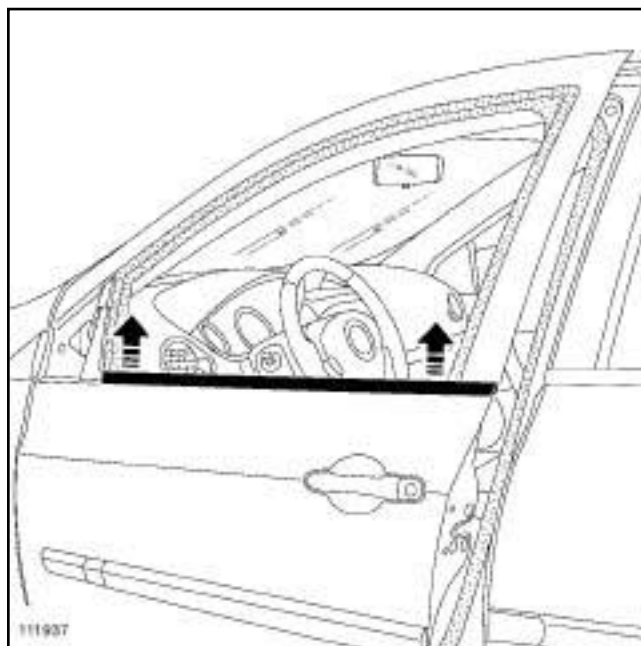

111937

- Извлеките наружный подоконный уплотнитель передней двери.

УСТАНОВКА

I - УСТАНОВКА

- Установите подоконный уплотнитель.
 Закрепите подоконный уплотнитель.

II - ЗАВЕРШЕНИЕ РАБОТЫ

Установите:

- направляющий желобок стекла передней двери,
- опускное стекло (с м. **Опускное стекло передней боковой двери: Снятие и установка**),
- наружное зеркало заднего вида (см. **Наружное зеркало заднего вида Снятие и установка**),
- обивку передней двери (см. **Обивка передней боковой двери: Снятие и установка**).

В85 или К85

СНЯТИЕ

I - СНЯТИЕ

- Снимите обивку двери (с м. **Обивка задней боковой двери: Снятие и установка**) (Руководство по ремонту 393, глава 72А, Обивка боковых открывающихся элементов кузова).

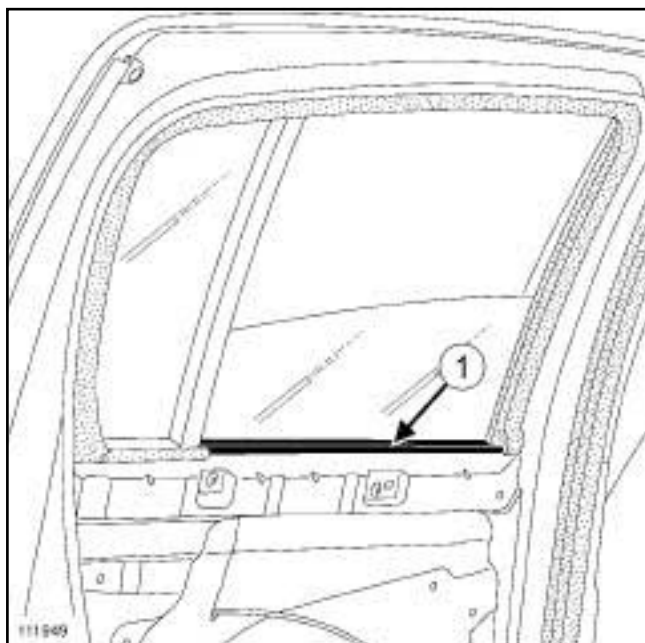

- Снимите:

- внутренний подоконный уплотнитель (1) ,
- опускное стекло вглубь короба двери, не извлекая его (см. **Опускное стекло задней боковой двери: Снятие и установка**) (Руководство по ремонту 393, глава 54А, Остекление).

II - СНЯТИЕ

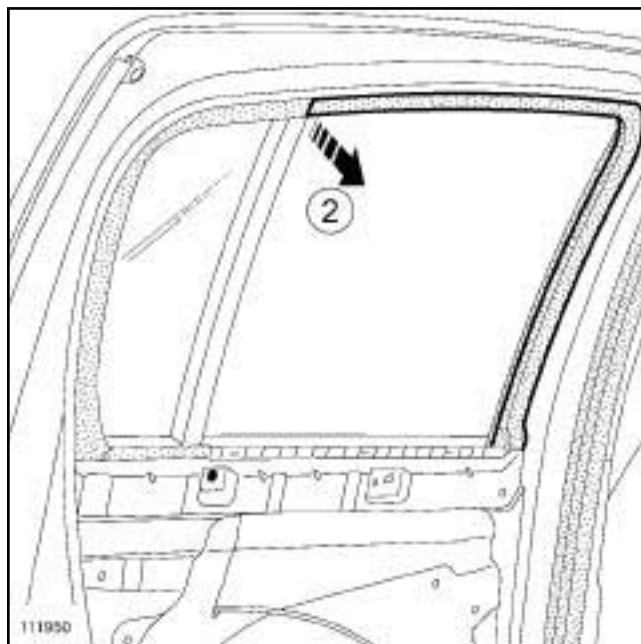

111950

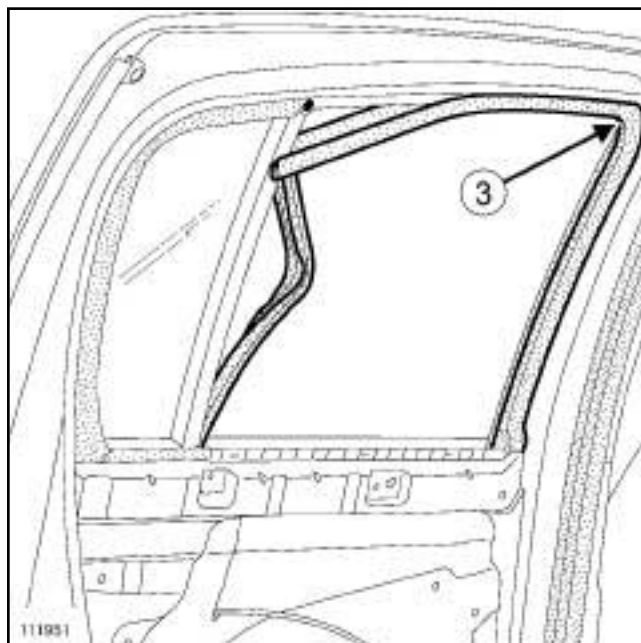

111951

- Извлеките направляющий желобок (2) .

УСТАНОВКА

I - УСТАНОВКА

- Установите направляющий желобок по установочному выступу в углу его внутренней части (3) .
- Установите направляющий желобок.

В85 или К85

II - ЗАВЕРШЕНИЕ РАБОТЫ

Установите:

- опускное стекло (см. **Опускное стекло задней боковой двери: Снятие и установка**) (Руководство по ремонту 393, глава 54А, Остекление),
- внутренний подоконный уплотнитель,
- обивку двери (см. **Обивка задней боковой двери: Снятие и установка**) (Руководство по ремонту 393, глава 72А, Обивка боковых открывающихся элементов кузова).

В85 или К85

□

Примечание:

Методика снятия и установки наружного подоконного уплотнителя идентична методике снятия и установки неподвижного стекла задней боковой двери.

СНЯТИЕ

СНЯТИЕ

- Снимите неподвижное стекло задней боковой двери (см. **Неподвижное стекло задней боковой двери: Снятие и установка**).

УСТАНОВКА

УСТАНОВКА

- Установите неподвижное стекло задней боковой двери (см. **Неподвижное стекло задней боковой двери: Снятие и установка**).

СНЯТИЕ

СНЯТИЕ

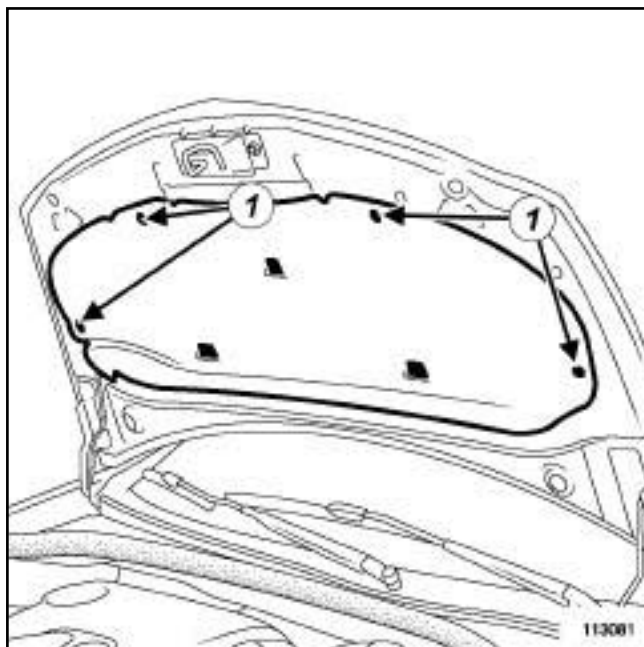

113081

- Снимите держатели (1) при помощи щипцов для снятия держателей обивок и облицовок.
- Снимите шумоизоляцию капота.

УСТАНОВКА

УСТАНОВКА

- Установите шумоизоляцию накладку капота.
- Закрепите держатели (при необходимости замените их).

СНЯТИЕ

I - ПОДГОТОВКА

❑ Снимите:

- заднее в сборе (см. **Заднее многоместное сиденье в сборе: Снятие и установка**),
- передние сиденья (см. **Переднее сиденье в сборе: Снятие и установка**),
- центральную консоль (с м. **Центральная консоль: Снятие и установка**),
- облицовки переднего порога (с м. **Облицовка переднего порога: Снятие и установка**).

B85

- ❑ Освободите от фиксаторов облицовки заднего порога (см. **Облицовка нижней части задней подножки: Снятие и установка**).

C85

- ❑ Снимите облицовку панели заднего крыла (см. **Облицовка задней панели: Снятие и установка**).

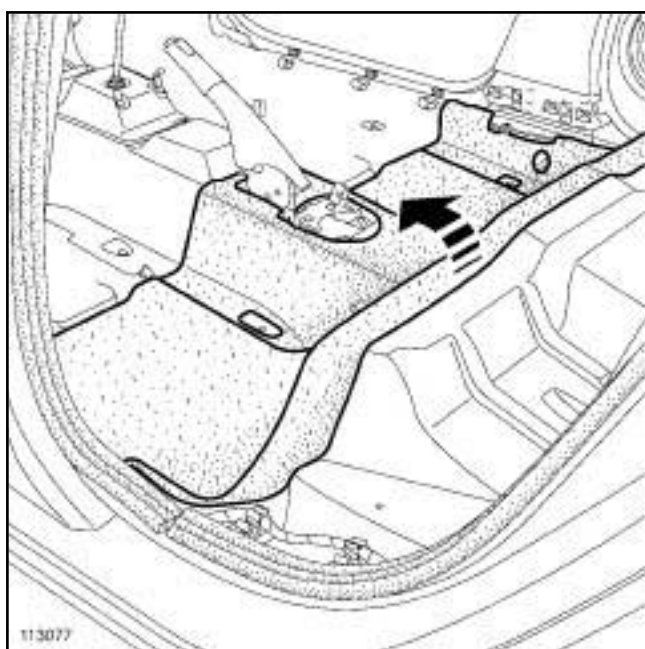

113077

- ❑ Выньте коврик заднего пола.

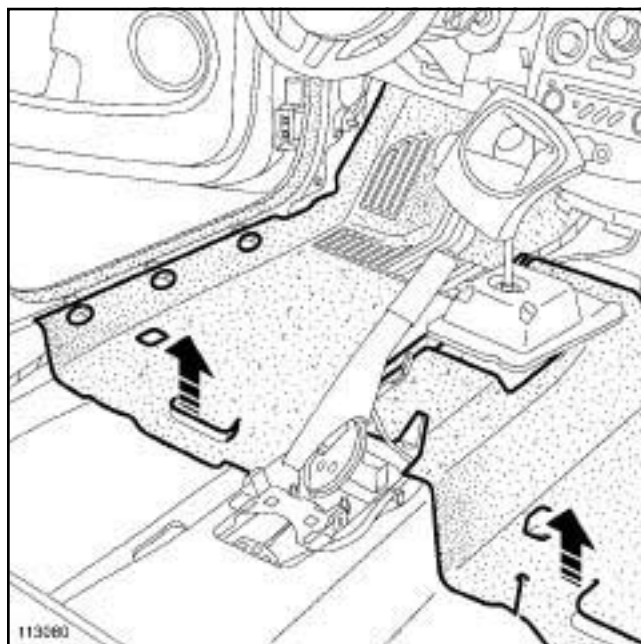

113080

- ❑ Выньте коврик переднего пола.

II - СНЯТИЕ

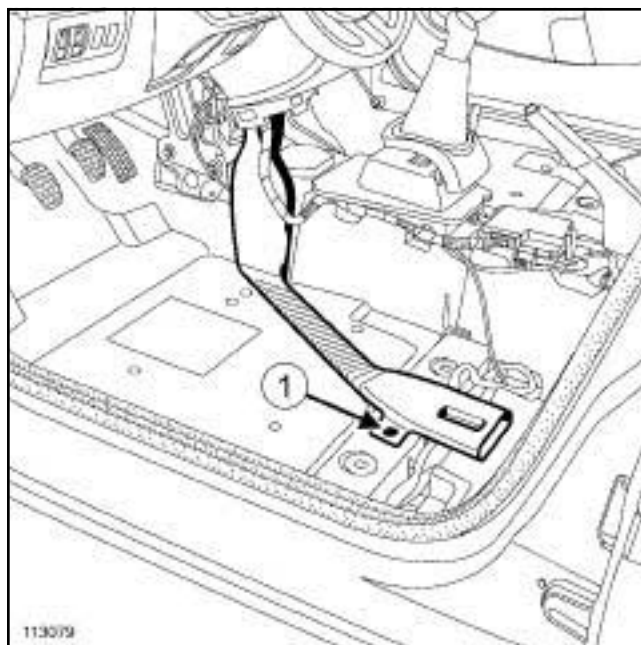

113079

- ❑ Снимите стопор (1).
- ❑ Отведите в сторону воздухопровод.

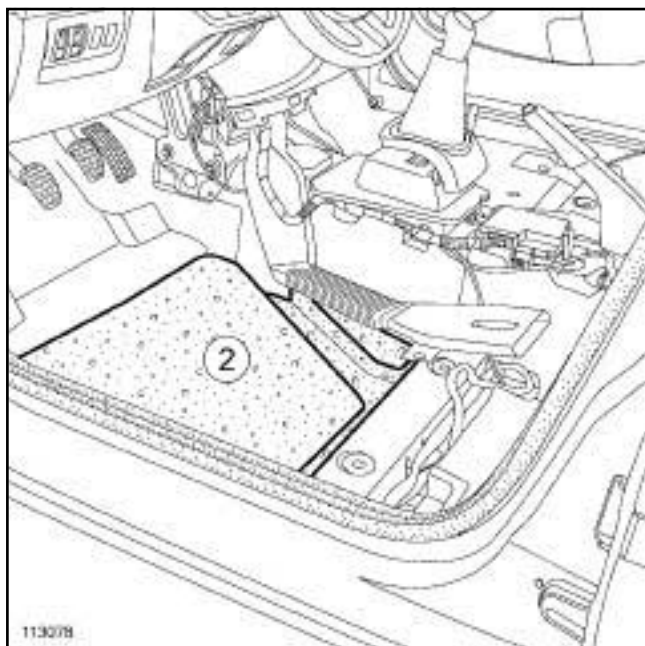

113078

- Снимите боковую шумоизоляцию пола (2) .

УСТАНОВКА

I - УСТАНОВКА

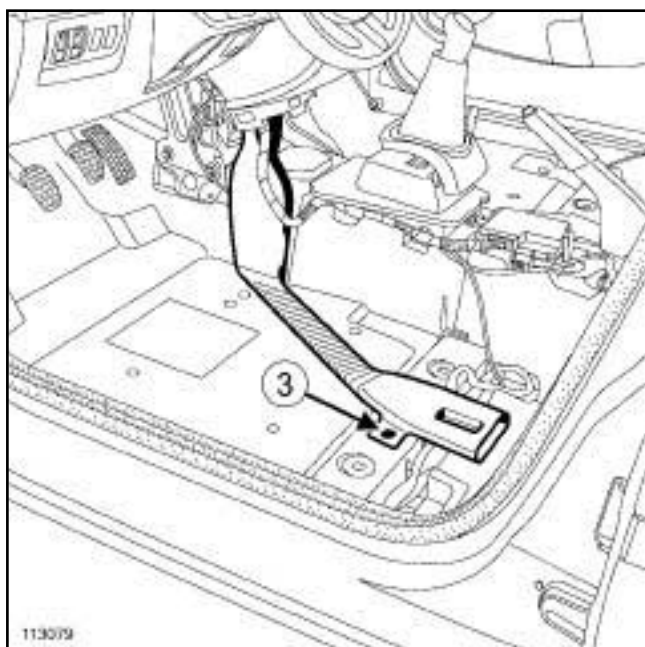

113079

- Установите:
 - боковую шумоизоляцию пола,
 - воздухопровод,
 - держатель (3) .

II - ЗАВЕРШЕНИЕ РАБОТ

- Установите коврики переднего и заднего пола.

C85

- Установите облицовку панели заднего крыла (см. **Облицовка задней панели: Снятие и установка**) .

B85

- Закрепите фиксаторами облицовки заднего порога (см. **Облицовка нижней части задней подножки: Снятие и установка**) .

- Установите:

- облицовки переднего порога (см. **Облицовка переднего порога: Снятие и установка**) ,
- центральную консоль (с м. **Центральная консоль: Снятие и установка**) ,
- заднее сиденье в сборе (с м. **Заднее многоместное сиденье в сборе: Снятие и установка**) ,
- передние сиденья (см. **Переднее сиденье в сборе: Снятие и установка**) .

СНЯТИЕ

I - ПОДГОТОВКА К СНЯТИЮ

- Снимите:
 - заднее сиденье в сборе (см. **Заднее многоместное сиденье в сборе: Снятие и установка**),
 - передние сиденья (см. **Переднее сиденье в сборе: Снятие и установка**),
 - (см. **Центральная консоль: Снятие и установка**),
 - Облицовки переднего порога (см. **Облицовка переднего порога: Снятие и установка**).

B85

- Освободите от фиксаторов облицовки заднего порога (см. **Облицовка нижней части задней подножки: Снятие и установка**).

C85

- Снимите облицовку панели заднего крыла (см. **Облицовка задней панели: Снятие и установка**).

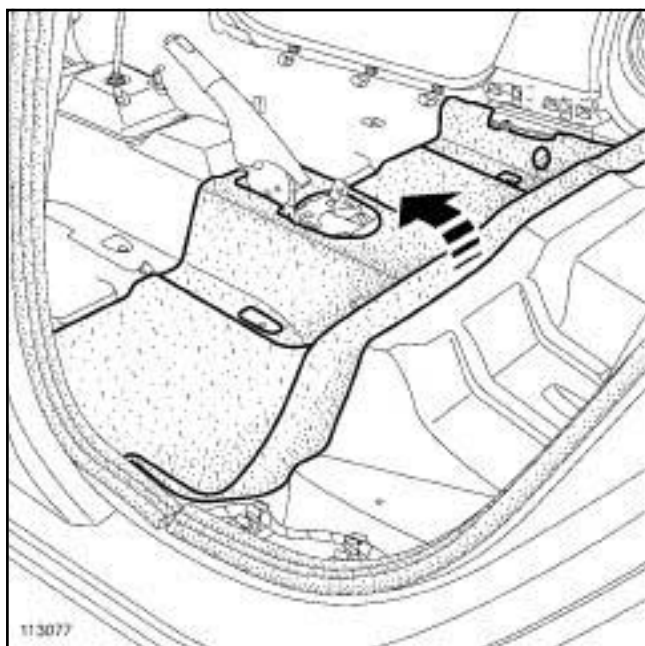

113077

- Выньте коврик заднего пола.

II - СНЯТИЕ ДЕТАЛИ

- Снимите заднюю шумоизоляцию центральной секции пола.

УСТАНОВКА

I - УСТАНОВКА ДЕТАЛИ

- Установите заднюю шумоизоляцию среднего пола.

II - ЗАВЕРШЕНИЕ РАБОТЫ

- Установите коврики заднего пола.

C85

- Установите облицовку панели заднего крыла (см. **Облицовка задней панели: Снятие и установка**).

B85

- Закрепите фиксаторами облицовки заднего порога (см. **Облицовка нижней части задней подножки: Снятие и установка**).

- Установите:

- облицовки переднего порога (см. **Облицовка переднего порога: Снятие и установка**),
- центральную консоль (с м. **Центральная консоль: Снятие и установка**),
- заднее сиденье в сборе (с м. **Заднее многоместное сиденье в сборе: Снятие и установка**),
- передние сиденья (см. **Переднее сиденье в сборе: Снятие и установка**).