

# RENAULT

## 6 Герметичность и звукоизоляция

65А

**ГЕРМЕТИЗАЦИЯ БОКОВЫХ  
ОТКРЫВАЮЩИХСЯ ЭЛЕМЕНТОВ КУЗОВА**

66А

**ГЕРМЕТИЗАЦИЯ СТЕКОЛ**

68А

**ШУМОИЗОЛЯЦИЯ**

---

**X91**

---

**ЯНВАРЬ 2009**

**Edition Russe**

---

"Методы ремонта, рекомендуемые изготовителем в настоящем документе, соответствуют техническим условиям, действительным на момент составления руководства.

В случае внесения конструктивных изменений в изготовление деталей, узлов, агрегатов автомобиля данной модели методы ремонта могут быть также соответственно изменены".

Все авторские права принадлежат Renault.

Воспроизведение или перевод, в том числе частичные, настоящего документа, равно как и использование системы нумерации запасных частей, запрещены без предварительного письменного разрешения RENAULT.

# LAGUNA III - Глава 6

## Содержание

Стр.

<b>65A</b>	<b>ГЕРМЕТИЗАЦИЯ БОКОВЫХ ОТКРЫВАЮЩИХСЯ ЭЛЕМЕНТОВ</b>		<b>68A</b>	<b>ШУМОИЗОЛЯЦИЯ</b>	
	Уплотнительная пленка двери: Снятие и установка	65A-1		Звукоизоляция капота: Снятие и установка	68A-1
	Уплотнитель передней боковой двери: Снятие и установка	65A-5		Теплоизоляция щита передка: Снятие и установка	68A-2
	Уплотнительная прокладка люка крыши: Снятие и установка	65A-8			
<b>66A</b>	<b>ГЕРМЕТИЗАЦИЯ СТЕКОЛ</b>				
	Направляющий желобок опускного стекла передней двери: Снятие и установка	66A-1			
	Наружный подоконный уплотнитель передней боковой двери: Снятие и установка	66A-6			
	Наружный подоконный уплотнитель задней боковой двери: Снятие и установка	66A-8			
	Направляющий желобок опускного стекла задней боковой двери: Снятие и установка	66A-9			

---

## СНЯТИЕ

### I - СНЯТИЕ

- ❑ Снимите обивку передней двери (с м. **Обивка передней боковой двери: Снятие и установка**) (глава 72А, Обивка боковых открывающихся элементов кузова).

В91 или К91

- ❑ или снимите обивку задней двери (с м. **Обивка задней боковой двери: Снятие и установка**) (Глава 72А, Обивка боковых открывающихся элементов кузова).

### II - СНЯТИЕ

В91 или К91

#### передняя дверь

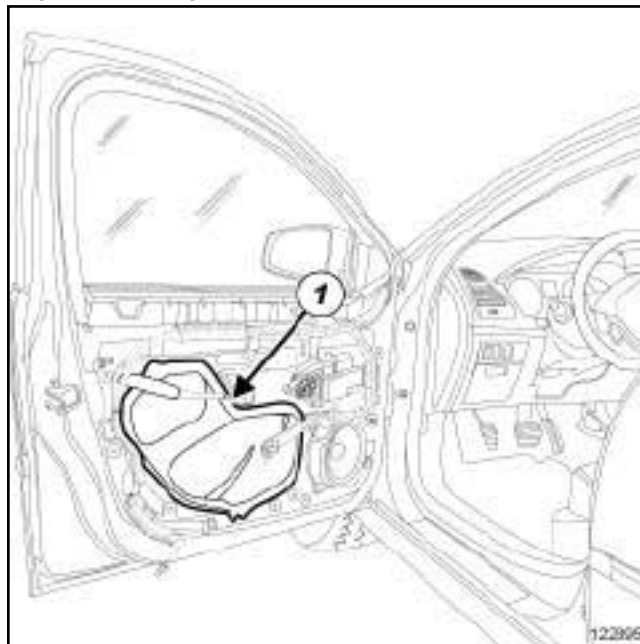

122895

#### задняя дверь

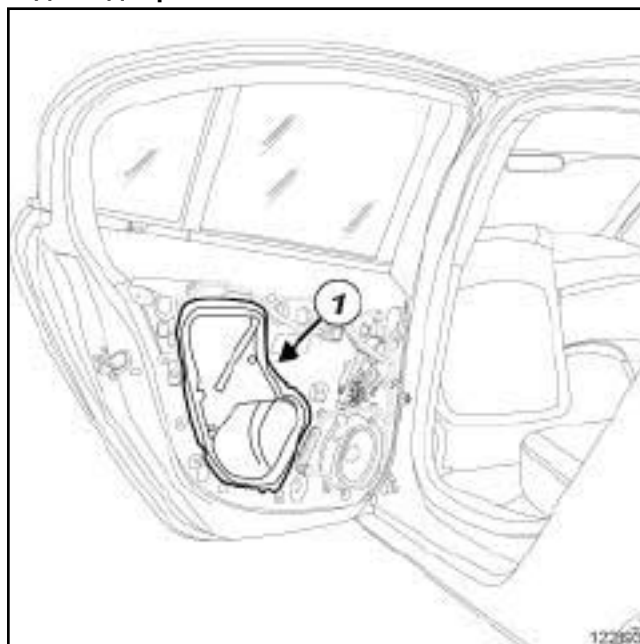

122893

- ❑ Начните отклеивать уплотнительную пленку в верхней части (1).

D91

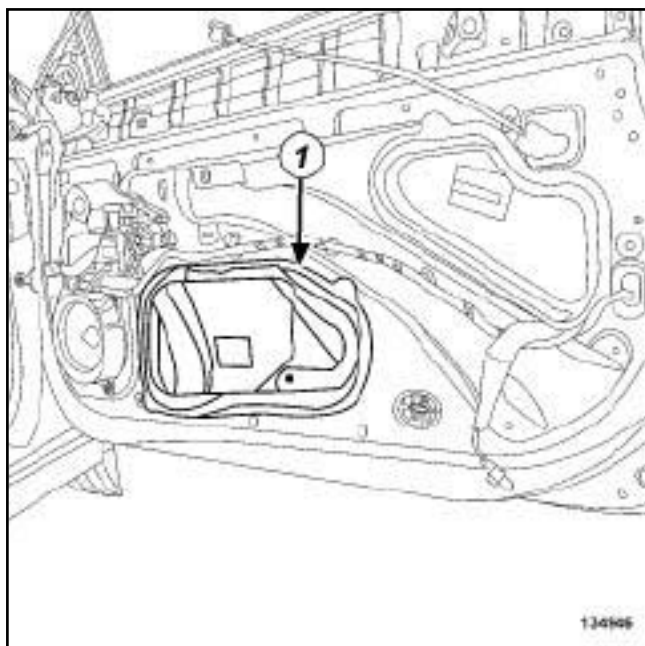

134946

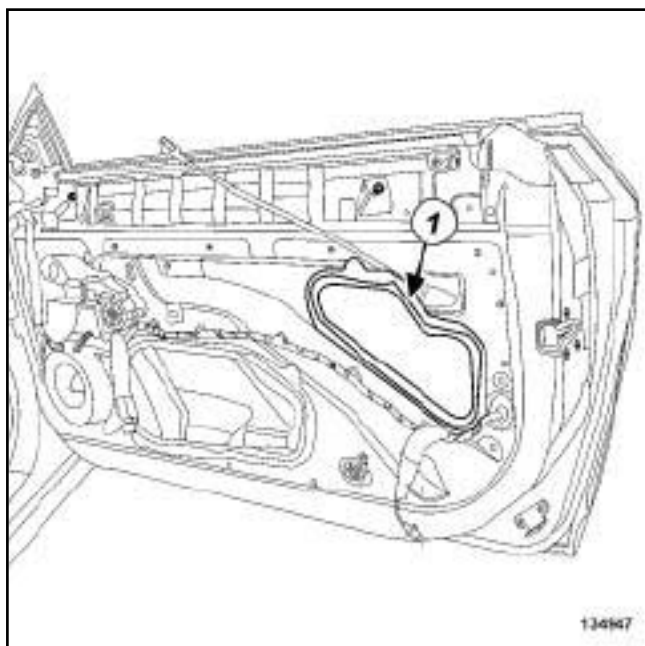

134947

- Начните отклеивать уплотнительную пленку в верхней части (1).

- Аккуратно отделите валик мастики от короба двери по периметру герметизирующей пленки.

Примечание:

Если валик мастики прочно приклеен к коробу двери, используйте горелку с подачей горячего воздуха, настроенную на температуру около **100°C** на расстоянии около **20 см** от герметизирующей пленки, чтобы облегчить ее снятие.

## УСТАНОВКА

### I - ПОДГОТОВКА К УСТАНОВКЕ

- детали, подлежащие обязательной замене:  
Уплотнительная пленка двери (60,03,02,10).

Примечание:

Удалите остатки клея из короба двери с помощью липкой ленты, приложенной в зоне склеивания. Для удаления остатков клея осторожно оттягивайте липкую ленту.

Очистите поверхность короба двери салфеткой из неволокнистого материала, пропитанной гептаном.

### ВНИМАНИЕ!

Поверхность двери должна быть чистой (без пыли, следов смазки или противоклеевых материалов), без следов загрязнения или конденсата. Область на коробе двери, с приклеенной пленкой, должна быть полностью покрашена.

Температура поверхностей, на которые наклеивается пленка, должна быть не менее **15°**, чтобы обеспечить приклеивание пленки на двери.

### II - УСТАНОВКА

- Удалите бумагу, защищающую слой клея для уплотнительной пленки.

Примечание:

Не трогайте пальцами слой мастики.

В91 или К91

передняя дверь

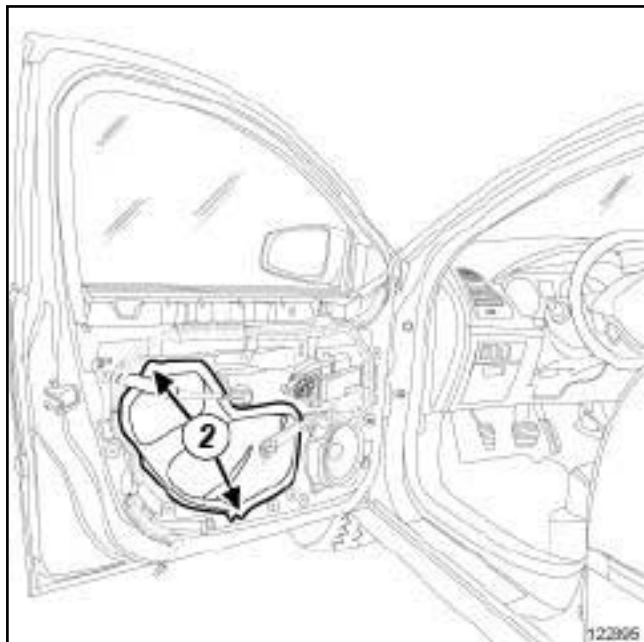

122895

задняя дверь

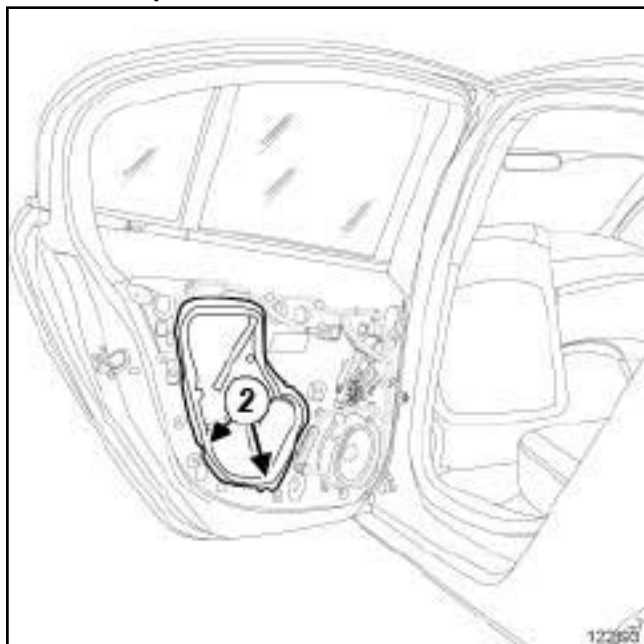

122893

- Приложите уплотнительную пленку к указанным зонам, не натягая ее (2) .

D91

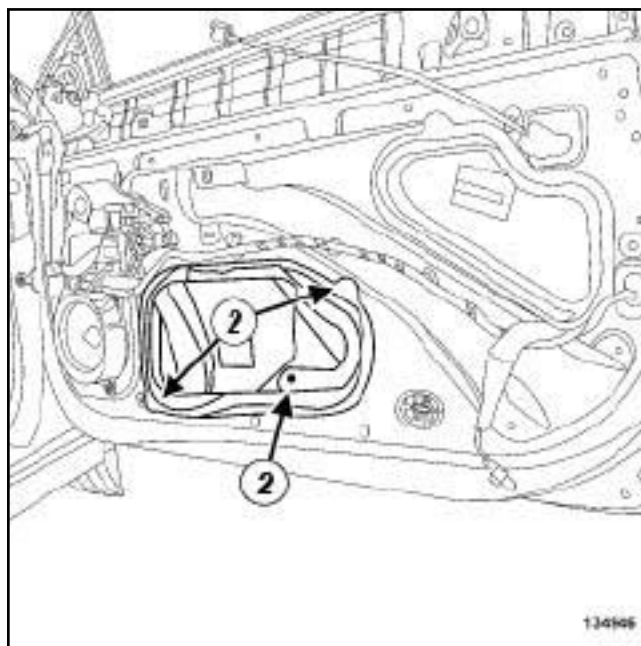

134946

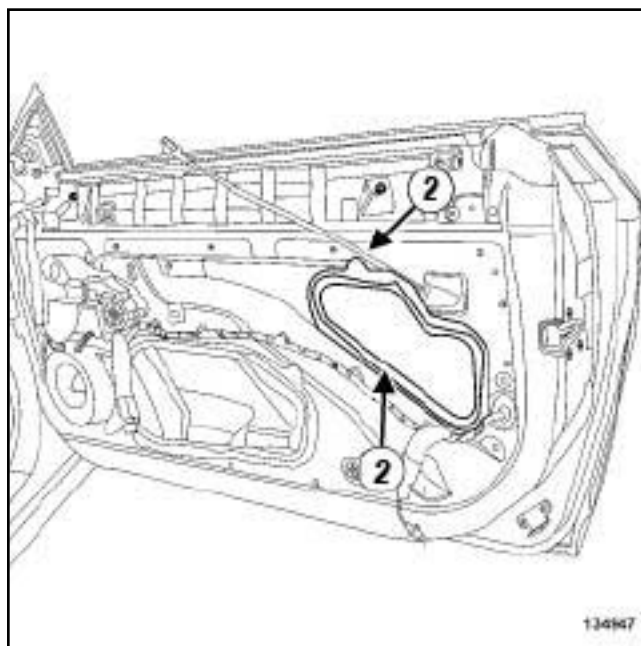

134947

- Приложите уплотнительную пленку к указанным зонам, не натягая ее (2) .
- Аккуратно установите по периметру герметизирующую пленку, не надавливая на нее.
- Плотно прижмите пленку по всему периметру.

III - ЗАВЕРШЕНИЕ

- Выполните проверку герметичности (с м. Техническую ноту 653A).

В91 или К91

- Установите обивку задней двери (см. **Обивка задней боковой двери: Снятие и установка**) (Глава 72А, Обивка боковых открывающихся элементов кузова) или
- Установите обивку передней двери (см. **Обивка передней боковой двери: Снятие и установка**) (глава 72А, Обивка боковых открывающихся элементов кузова).

D91

Необходимые приспособления и  
специнструмент

Car. 1363      Комплект рычагов для  
снятия обивки.

## СНЯТИЕ

### I - СНЯТИЕ

- ❑ Снимите облицовку порога передней двери (см. **Облицовка переднего порога: Снятие и установка**) (глава 71А, Внутренняя отделка кузова).

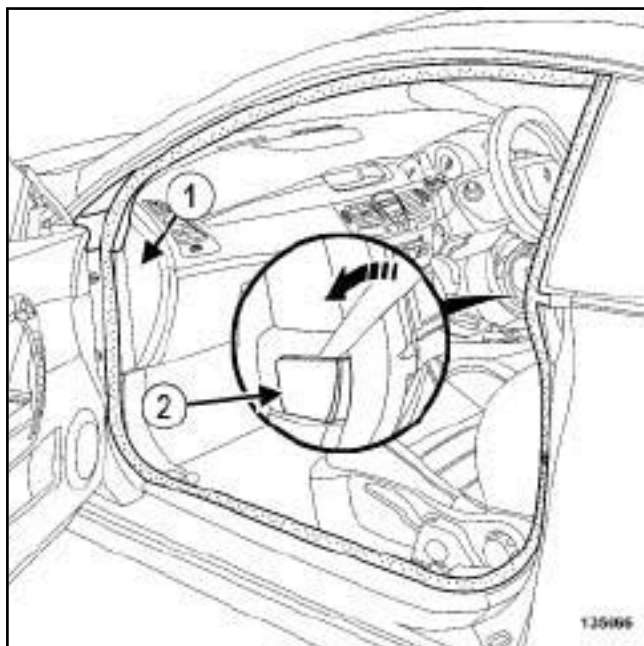

- ❑ Отсоедините боковой щиток приборной панели (1).
- ❑ Снимите:
  - заглушку (2) с помощью приспособления (Car. 1363),
  - болт крепления панели заднего крыла.

### II - СНЯТИЕ

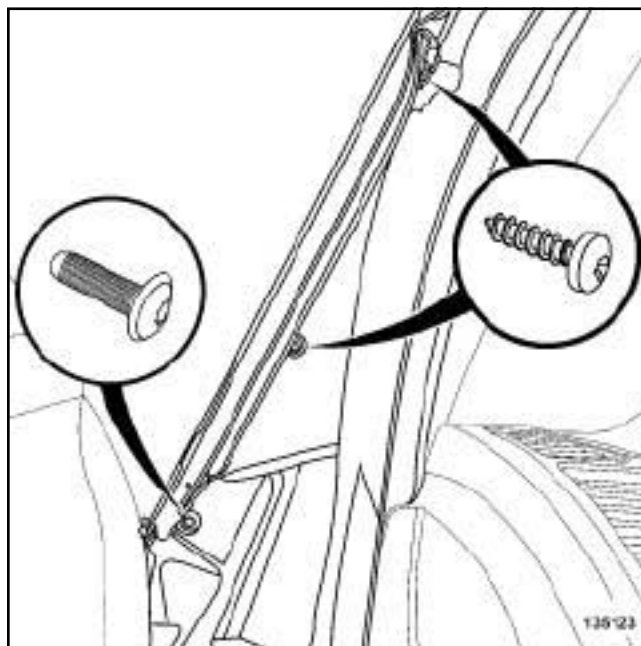

- ❑ Отверните болты в передней части уплотнителя передней двери и отметьте их.

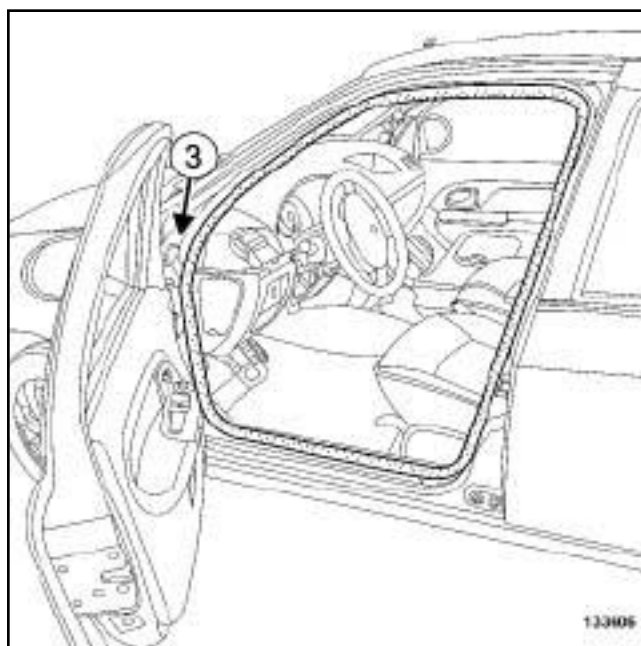

- ❑ Отсоедините переднюю часть (3) уплотнителя передней двери.
- ❑ Извлеките уплотнитель передней двери.

D91

## УСТАНОВКА

### I - УСТАНОВКА

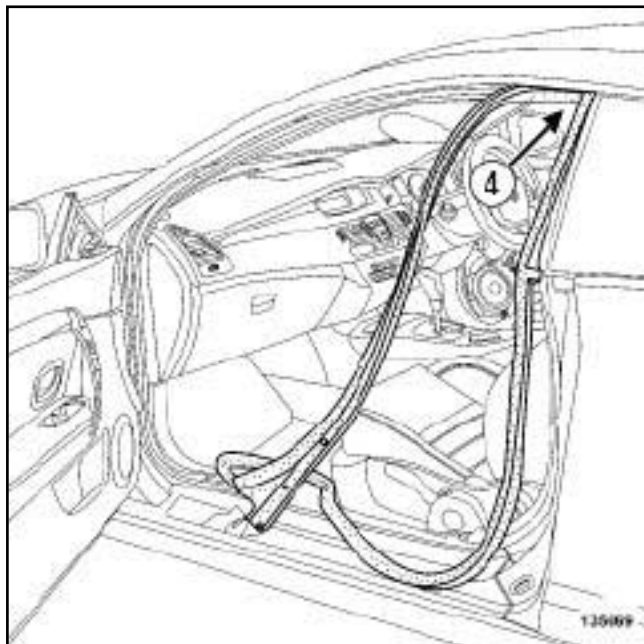

135069

- Установите уплотнитель передней двери в верхний угол (4) .

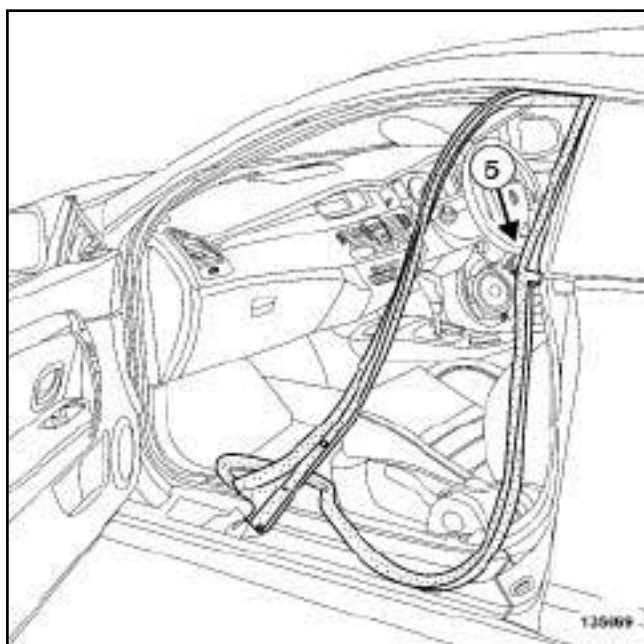

135069

- Установите уплотнитель передней двери в нижней части стекла боковины (5) .
- С помощью приспособления (**Car. 1363**) установите уплотнитель передней двери под верхней облицовкой средней стойки.

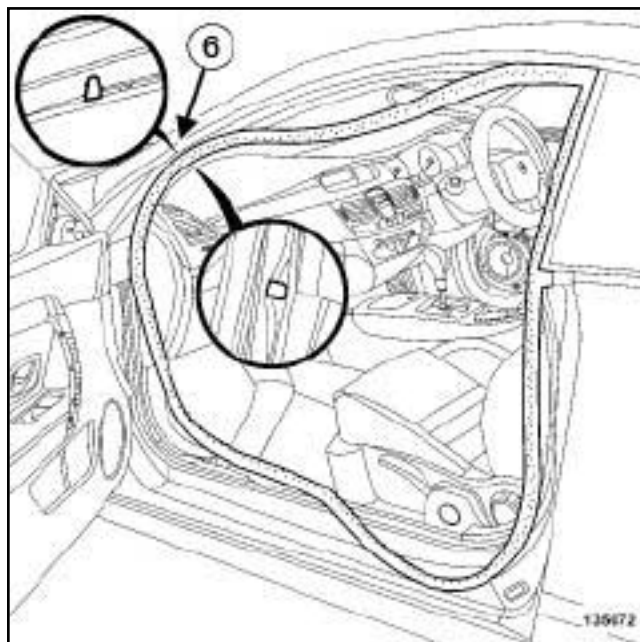

135072

- Установите уплотнитель передней двери в держатель в передней части (6) .

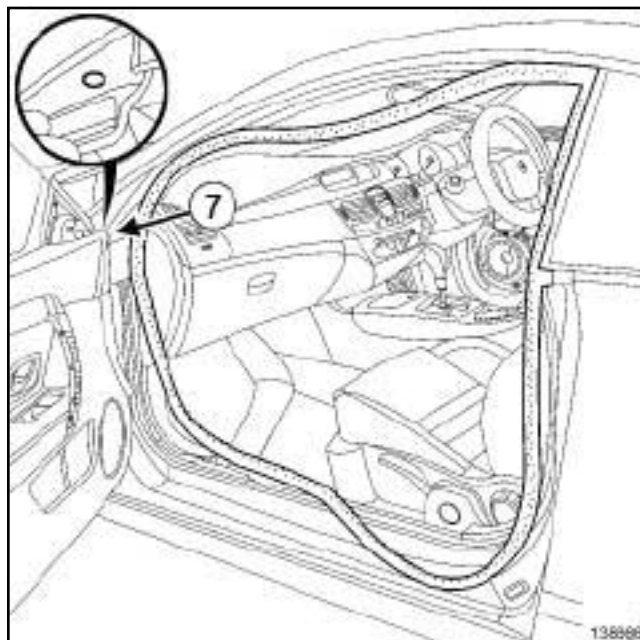

138666

- Установите:
  - уплотнитель передней двери, начиная с держателя в передней части, и двигаясь в сторону стекла боковины,
  - уплотнитель передней двери на край.
- Установите болты крепления уплотнителя передней двери, стараясь не перепутать их.
- Закрепите переднюю часть (7) уплотнителя передней боковой двери.



D91

## II - ЗАВЕРШЕНИЕ

- Проверьте положение уплотнителя передней боковой двери относительно опускного стекла передней двери.
- Установите:
  - болт крепления панели заднего крыла,
  - заглушку **(2)** ,
  - боковой щиток приборной панели **(1)** ,
  - облицовку порога передней двери (с м. **Облицовка переднего порога: Снятие и установка**) (глава 71А, Внутренняя отделка кузова).

В91 или К91

**Необходимое оборудование**

Диагностический прибор

## СНЯТИЕ

### I - СНЯТИЕ

- ❑ Снимите подвижную панель люка крыши (с м. **Подвижная панель люка крыши: Снятие и установка**) (Руководство по ремонту 416, глава 52А, Механизмы небоковых открывающихся элементов кузова).

### II - СНЯТИЕ

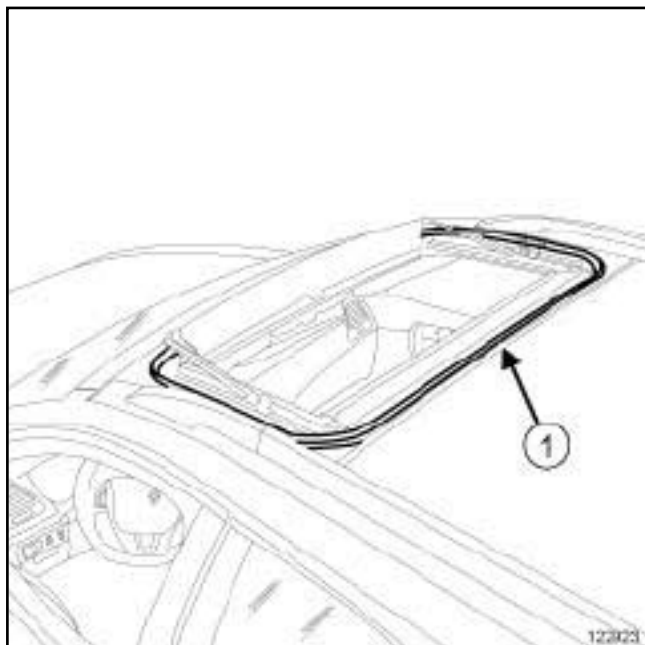

122923

- ❑ Снимите уплотнитель люка крыши (1) .

## УСТАНОВКА

### I - ПОДГОТОВКА К УСТАНОВКЕ

- ❑ Уплотнитель люка крыши подлежит регулярной замене (1) .
- ❑ Очистите зону вклеивания **ГЕПТАНОМ** (с м. **Автомобиль Детали и материалы для ремонта**) (Глава 04В, Применяемые горюче-смазочные материалы, Эксплуатационные жидкости и составы).

### II - УСТАНОВКА

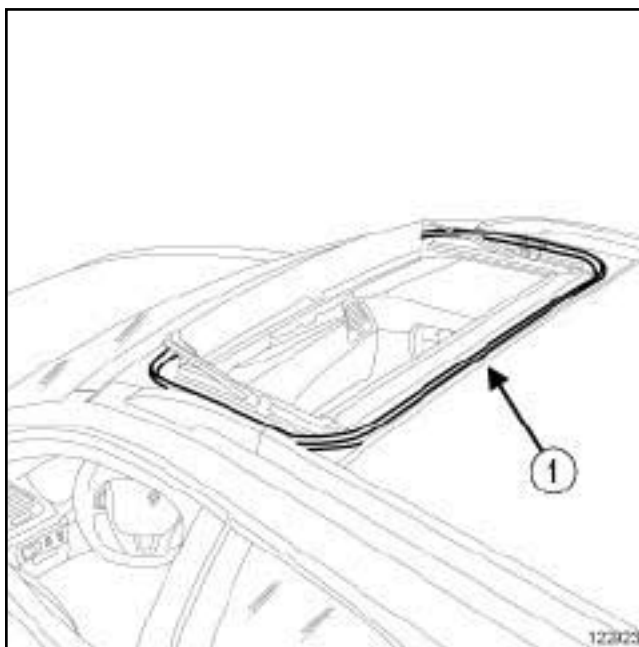

122923

- ❑ Установите уплотнитель люка крыши таким образом, чтобы место стыка находилось в центре задней части люка (1) .
- ❑ Приклейте уплотнитель люка крыши специальным клеем для вклейки стекол (с м. **Автомобиль Детали и материалы для ремонта**) (Руководство по ремонту 415, глава 04В, Применяемые горюче-смазочные материалы, эксплуатационные жидкости и составы).

### III - ЗАВЕРШЕНИЕ РАБОТЫ

- ❑ Установите подвижную панель люка крыши (с м. **Подвижная панель люка крыши: Снятие и установка**) (Руководство по ремонту 416, глава 52А, Механизмы небоковых открывающихся элементов кузова).
- ❑ Выполните операции после ремонта с помощью **Диагностический прибор**,
  - подключите **Диагностический прибор**,
  - выберите « ЦЭКБС » ,
  - войдите в режим ремонта,
  - выведите на экран « операции, выполняемые до/после ремонта » для выбранного ЭБУ,
  - выберите « электродвигатель привода люка крыши » в разделе «Перечень элементов, управляемых этим ЭБУ » ,
  - выполните операции, описанные в разделе « Операции, выполняемые после ремонта » .

В91 или К91

### СНЯТИЕ

#### I - СНЯТИЕ

- Опустите подвижное стекло передней двери.
- Снимите:
  - Наружное зеркало заднего вида (см. **Наружное зеркало заднего вида Снятие и установка**) (Глава 56А, Наружные принадлежности),
  - наружный подоконный уплотнитель передней двери (см. **66А, Герметизация стекол, Наружный подоконный уплотнитель передней боковой двери: Снятие и установка, с. 66А-6**),
  - наружную декоративную накладку стойки передней двери (см. **Наружная декоративная накладка стойки передней двери: Снятие и установка**) (Глава 56А, Наружные принадлежности).

#### II - СНЯТИЕ

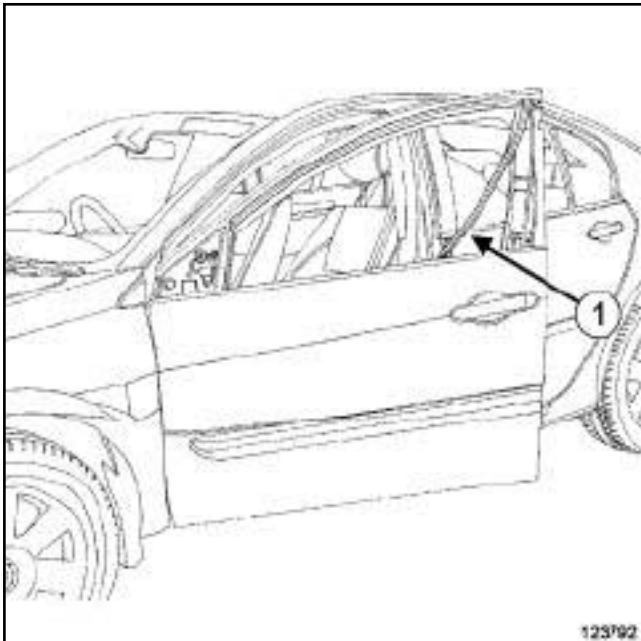

- Снимите направляющий желобок стекла передней двери (1).

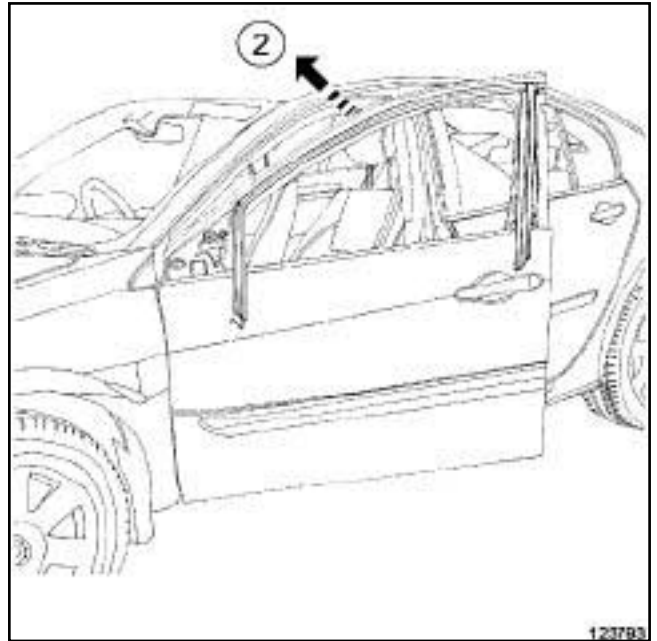

- Частично снимите направляющий желобок стекла передней двери в точке (2).

### УСТАНОВКА

#### I - УСТАНОВКА

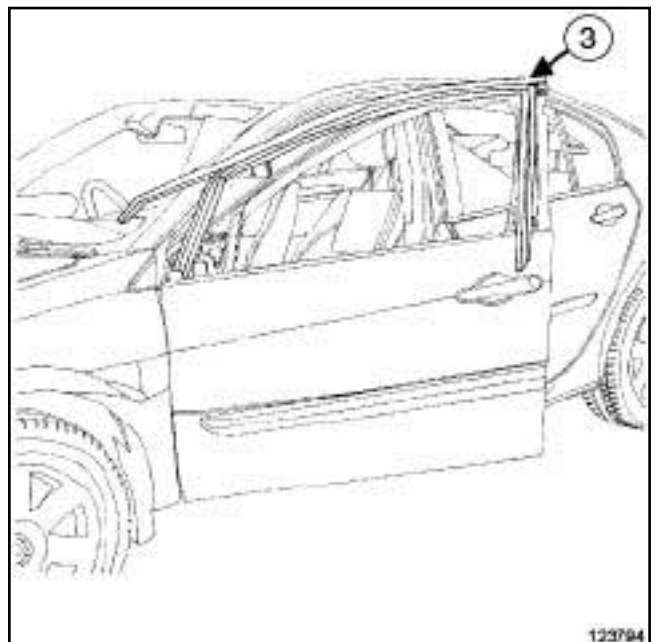

- Установите направляющий желобок стекла передней двери, начиная с верхней части (3).
- Установите направляющий желобок стекла передней двери (1).

В91 или К91

## II - ЗАВЕРШЕНИЕ РАБОТЫ

- Установите наружную декоративную накладку стойки передней двери (см. **Наружная декоративная накладка стойки передней двери: Снятие и установка**) (Глава 56А, Наружные принадлежности).
- Установите:
  - наружный подоконный уплотнитель передней двери (см. **66А, Герметизация стекол, Наружный подоконный уплотнитель передней боковой двери: Снятие и установка, с. 66А-6**),
  - Наружное зеркало заднего вида (см. **Наружное зеркало заднего вида Снятие и установка**) (Глава 56А, Наружные принадлежности).
- Поднимите стекло передней двери.

D91

### СНЯТИЕ

#### I - СНЯТИЕ

□ Снимите:

- обивку передней двери (см. **Обивка передней боковой двери: Снятие и установка**) (Глава 72А, Обивка боковых открывающихся элементов кузова),
- герметизирующие пленки двери (с м. **65А, Герметизация боковых открывающихся элементов кузова, Уплотнительная пленка двери: Снятие и установка, с. 65А-1**),
- опускное стекло передней двери (см. **Опускное стекло передней боковой двери: Снятие и установка**) (Глава 54А, Остекление),
- наружное зеркало заднего вида (см. **Наружное зеркало заднего вида Снятие и установка**) (Глава 57А, Принадлежности салона),
- наружный подоконный уплотнитель передней двери (см. **66А, Герметизация стекол, Наружный подоконный уплотнитель передней боковой двери: Снятие и установка, с. 66А-6**).

#### II - СНЯТИЕ

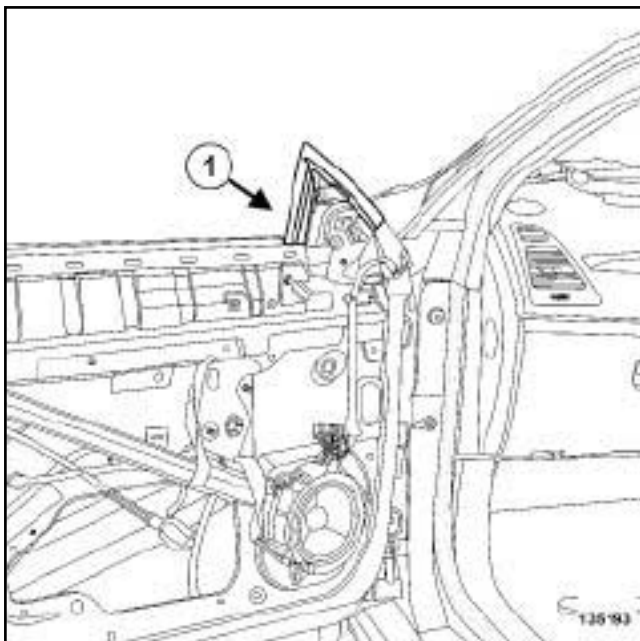

135193

- Частично снимите направляющий желобок стекла передней двери в точке (1).

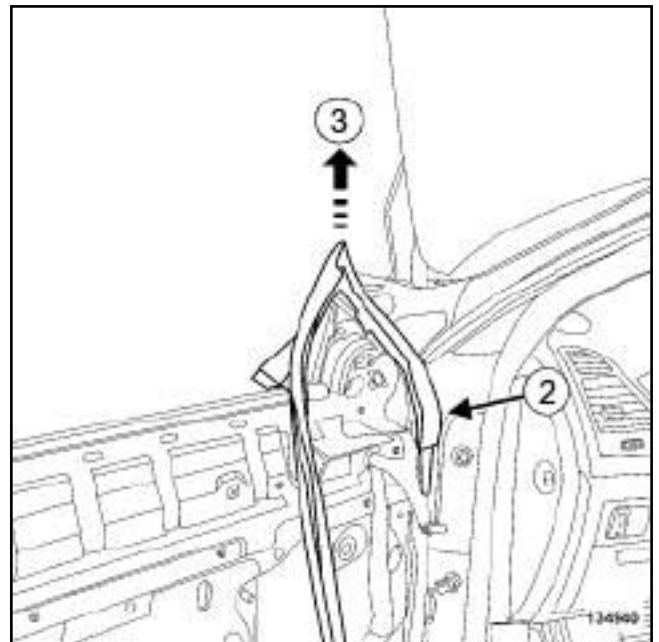

134940

- Снимите направляющий желобок стекла передней двери (2).
- Частично снимите направляющий желобок стекла передней двери в точке (3).

### УСТАНОВКА

#### I - ПОДГОТОВКА К УСТАНОВКЕ

- детали, подлежащие обязательной замене:  
Направляющий желобок опускного стекла передней двери (60,04,04,04).

D91

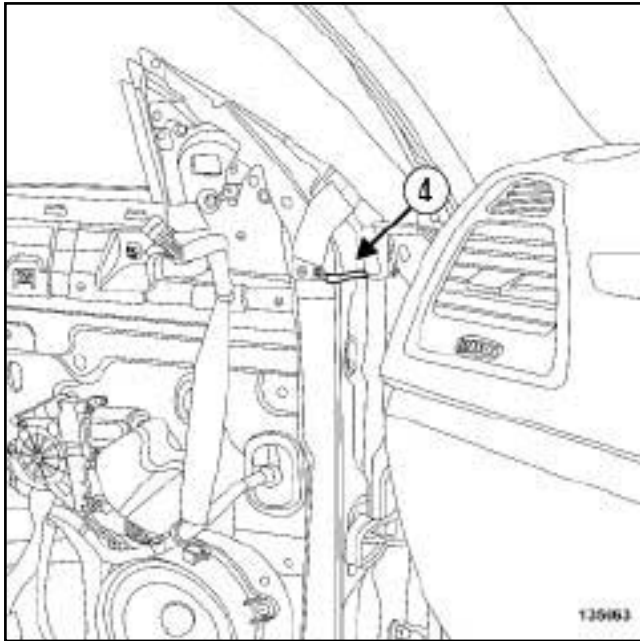

- ❑ Очистите поверхность приклеивания (4) желобка стекла передней двери с помощью **НЕВОРСИСТОЙ САЛФЕТКИ**, смоченной **ГЕПТАНОМ** (с м. **Автомобиль Детали и материалы д л я ремонта**) (Глава 04В, Применяемые горюче-смазочные материалы, эксплуатационные жидкости и составы).
- ❑ Протрите поверхность приклеивания (4) желобка стекла передней двери с помощью чистой и сухой **НЕВОРСИСТОЙ САЛФЕТКИ**.

### II - УСТАНОВКА

- ❑ Частично установите желобок стекла передней двери, вставив ползунки в направляющую механизма электростеклоподъемника передней двери.

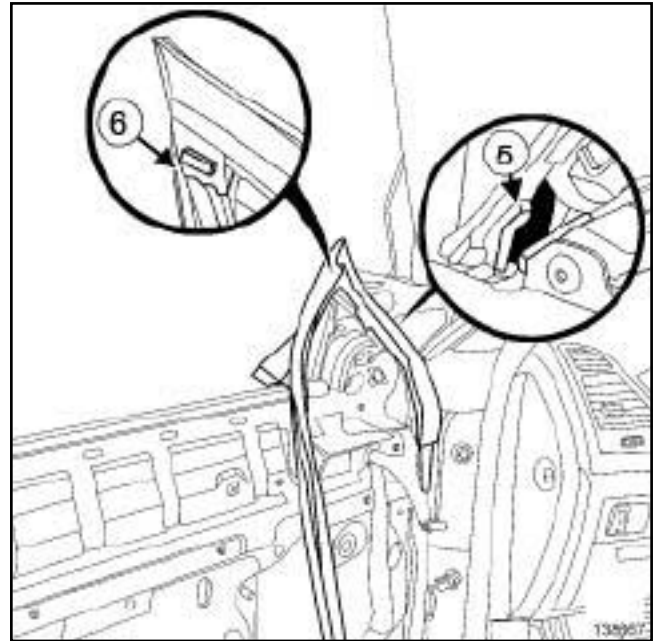

- ❑ Установите направляющий желобок стекла передней двери в точке (5).
- ❑ Установите направляющий желобок стекла передней двери в точке (6).

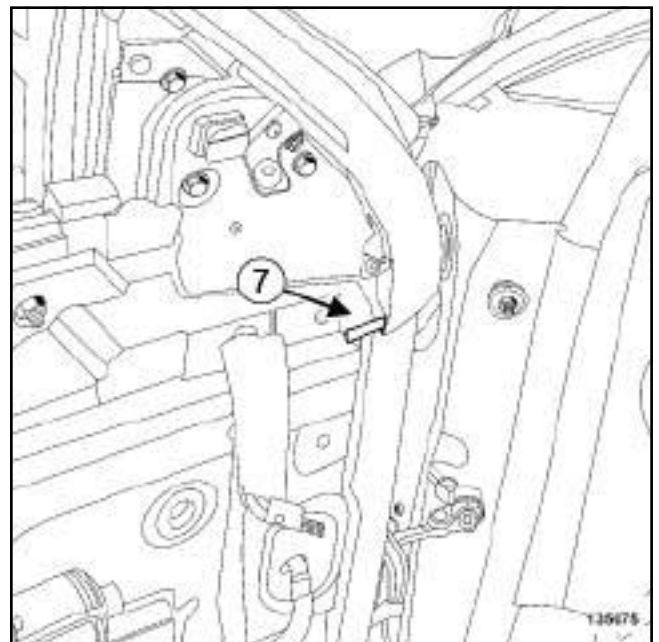

- ❑ Снимите защитную ленту (7) с направляющего желобка стекла передней двери.
- ❑ Приклейте направляющий желобок стекла передней двери, следя за правильностью его положения.

D91

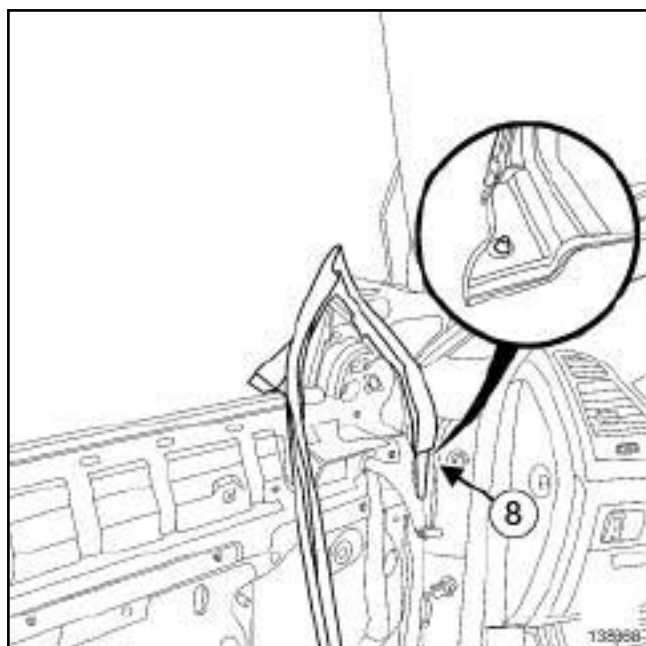

138668

- Закрепите направляющий желобок стекла передней двери (8) .

### III - ЗАВЕРШЕНИЕ

- Установите:

- наружный подоконный уплотнитель передней двери (см. **66A**, Герметизация стекол, **Наружный подоконный уплотнитель передней боковой двери: Снятие и установка**, с. **66A-6**) ,
- наружное зеркало заднего вида (см. **Наружное зеркало заднего вида Снятие и установка**) (Глава 57А, Принадлежности салона),
- опускное стекло передней двери (см. **Опускное стекло передней боковой двери: Снятие и установка**) (Глава 54А, Остекление),
- герметизирующие пленки двери (с м. **65А**, Герметизация боковых открывающихся элементов кузова, Уплотнительная пленка двери: Снятие и установка, с. **65А-1**) ,
- обивку передней двери (см. **Обивка передней боковой двери: Снятие и установка**) (Глава 72А, Обивка боковых открывающихся элементов кузова).

## Необходимые приспособления и специнструмент

**Car. 1363** Комплект рычагов для снятия обивки.

## СНЯТИЕ

### I - СНЯТИЕ

- Опустите стекло передней двери.

### II - СНЯТИЕ

D91

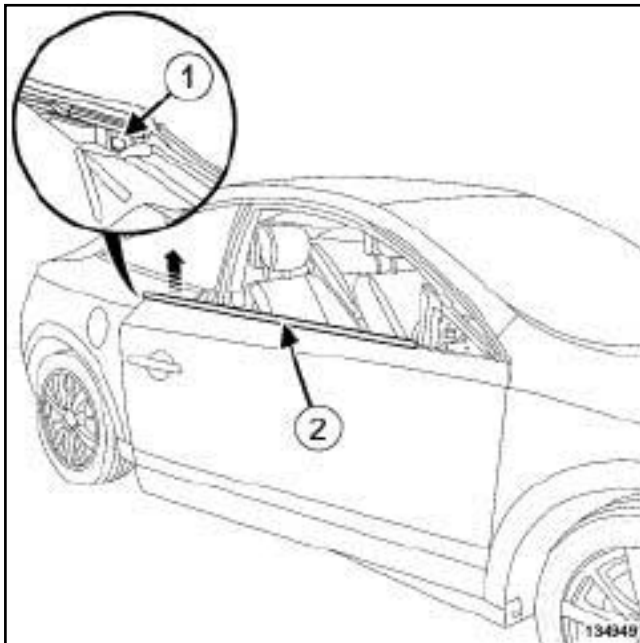

134949

- Снимите держатель наружного подоконного уплотнителя передней двери (1).
- Осторожно снимите наружный подоконный уплотнитель передней двери (2) с помощью приспособления (Car. 1363).

B91 или K91

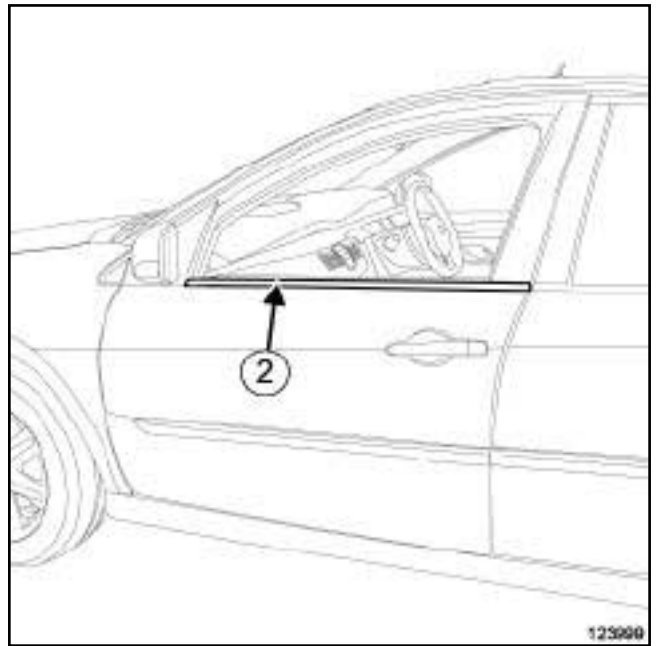

123999

- Осторожно снимите наружный подоконный уплотнитель передней двери (2) с помощью приспособления (Car. 1363).

## УСТАНОВКА

### ПОДГОТОВКА К УСТАНОВКЕ

- Выправьте наружный подоконный уплотнитель передней двери.



## I - УСТАНОВКА

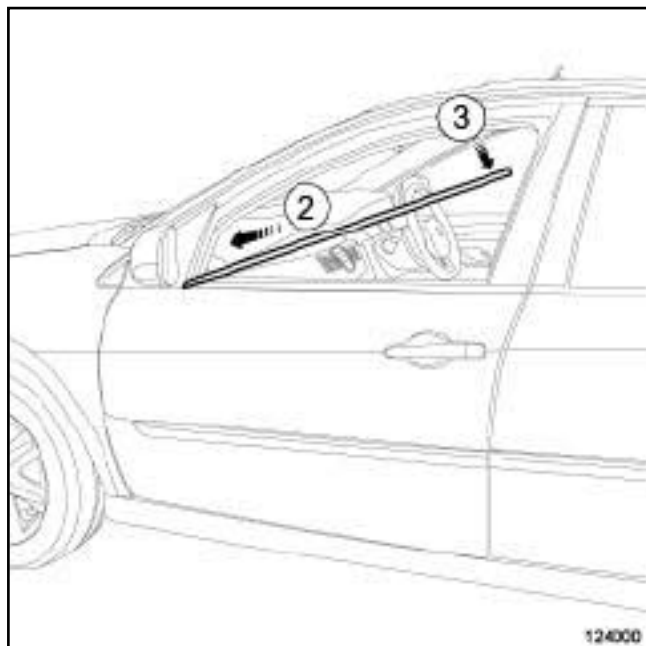

124000

- Установите наружный подоконный уплотнитель передней двери движением (2) и (3) .
- Убедитесь в выравнивании наружного подоконного уплотнителя передней двери.

### D91

- Установите держатель наружного подоконного уплотнителя передней двери (1) .

## II - ЗАВЕРШЕНИЕ

- Поднимите стекло передней двери.

В91 или К91

### Необходимые приспособления и специнструмент

Car. 1363	Комплект рычагов для снятия обивки.
-----------	-------------------------------------

## СНЯТИЕ

### СНЯТИЕ

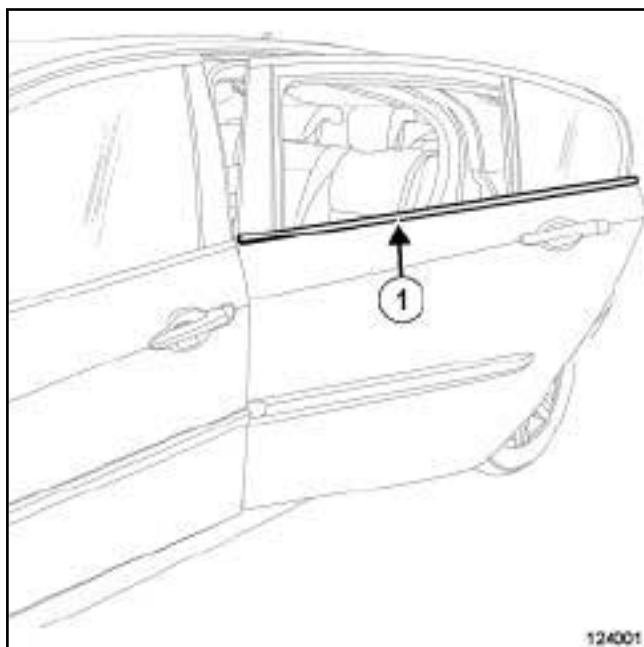

124001

- Осторожно снимите наружный подоконный уплотнитель задней двери (1) приспособлением (Car. 1363).

## УСТАНОВКА

### I - ПОДГОТОВКА К УСТАНОВКЕ

- Выправьте наружный подоконный уплотнитель задней двери.

### II - УСТАНОВКА

- Установите наружный подоконный уплотнитель задней двери (1).
- Убедитесь в выравнивании наружного подоконного уплотнителя задней двери.

В91 или К91

## СНЯТИЕ

### I - СНЯТИЕ

- Опустите опускное стекло задней двери.
- Снимите:
  - обивку задней боковой двери (см. **Обивка задней боковой двери: Снятие и установка**) (Глава 72А, Обивка боковых открывающихся элементов кузова),
  - внутренний подоконный уплотнитель задней двери,
  - наружный подоконный уплотнитель задней двери (см. **66А, Герметизация стекол, Наружный подоконный уплотнитель задней боковой двери: Снятие и установка, с. 66А-8**),
  - герметизирующую пленку двери (см. **65А, Герметизация боковых открывающихся элементов кузова, Уплотнительная пленка двери: Снятие и установка, с. 65А-1**),
  - модуль боковой грудной подушки двери (с м. **Поручень: Снятие и установка**) (Глава 59А, Устройства безопасности).
- Опустите подвижное стекло задней двери в низ короба двери (с м. **Опускное стекло задней боковой двери: Снятие и установка**) (Глава 54А, Окна).
- Снимите наружную декоративную накладку стойки задней д в е р и (с м. **Наружная декоративная накладка стойки задней двери: Снятие и установка**) (Глава 56А, Наружные принадлежности).

### II - СНЯТИЕ

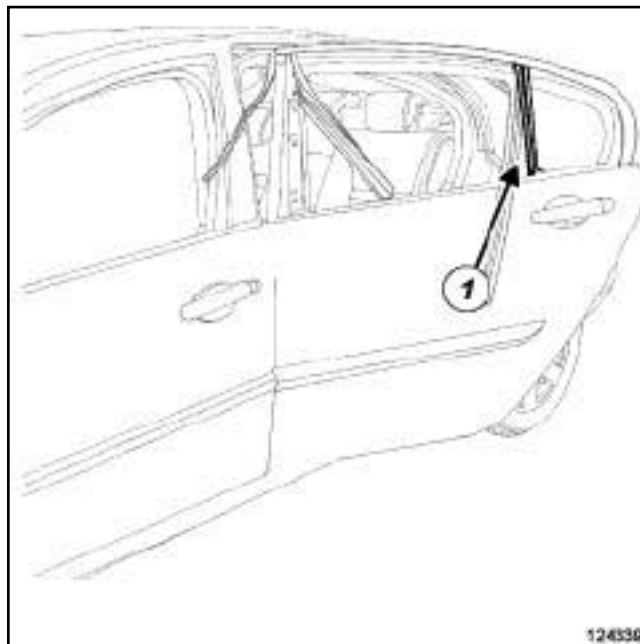

124339  
124339

- Снимите направляющий желобок задней двери в направлении (1) .

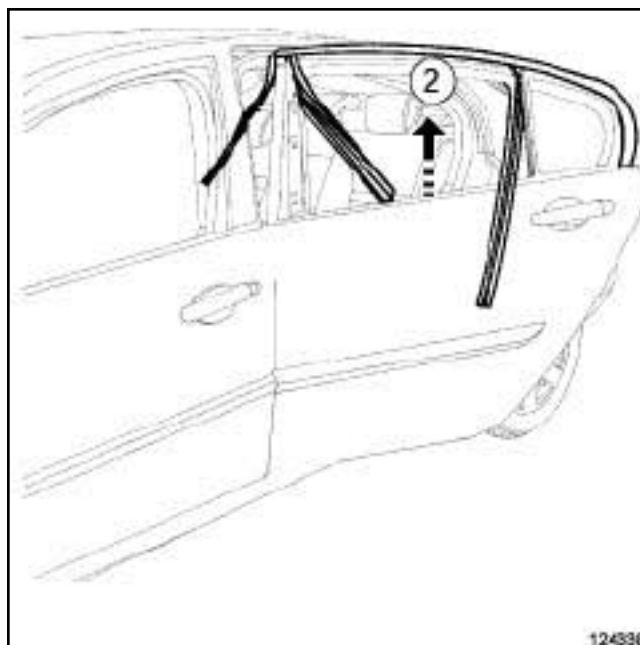

124338  
124338

- Снимите направляющий желобок задней двери в точке (2) .

## УСТАНОВКА

### I - УСТАНОВКА

- Установите направляющий желобок стекла задней боковой двери.

В91 или К91

## II - ЗАВЕРШЕНИЕ РАБОТЫ

Установите:

- наружную декоративную накладку стойки задней двери (см. **Наружная декоративная накладка стойки задней двери: Снятие и установка**) (Глава 56А, Наружные принадлежности),
- опускное стекло задней двери (см. **Опускное стекло задней боковой двери: Снятие и установка**) (Глава 54А, Остекление),
- модуль боковой грудной подушки двери (с м. **Поручень: Снятие и установка**) (Глава 59А, Устройства безопасности),
- наружный подоконный уплотнитель задней двери (см. **66А, Герметизация стекол, Наружный подоконный уплотнитель задней боковой двери: Снятие и установка, с. 66А-8**),
- внутренний подоконный уплотнитель задней двери.

Проверьте работу.

- Установите герметизирующую пленку двери (см. **65А, Герметизация боковых открывающихся элементов кузова, Уплотнительная пленка двери: Снятие и установка, с. 65А-1**),
- Выполните проверку герметичности (с м. **Техническую ноту 653А**).
- Установите обивку задней двери (см. **Обивка задней боковой двери: Снятие и установка**) (Глава 72А, Обивка боковых открывающихся элементов кузова).

### СНЯТИЕ

#### СНЯТИЕ

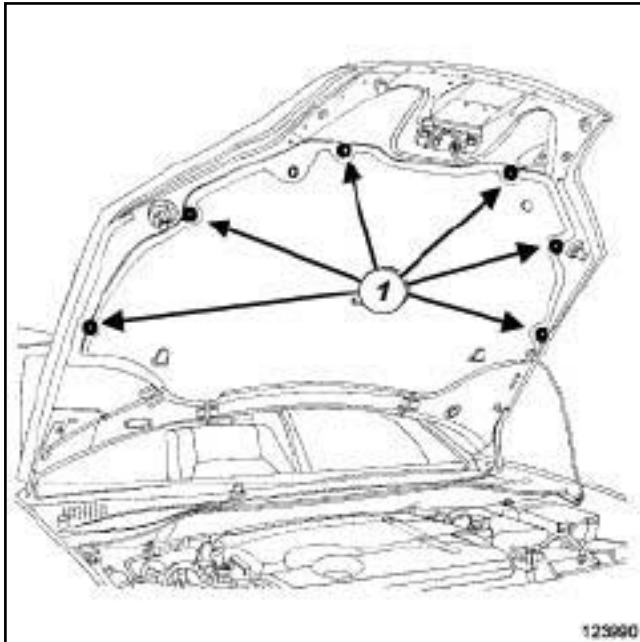

Снимите:

- держатели (1) при помощи щипцов для снятия держателей обивок и облицовок,
- изоляцию капота.

### УСТАНОВКА

#### I - ПОДГОТОВКА К УСТАНОВКЕ

- При необходимости замените держатели (1).

### II - УСТАНОВКА

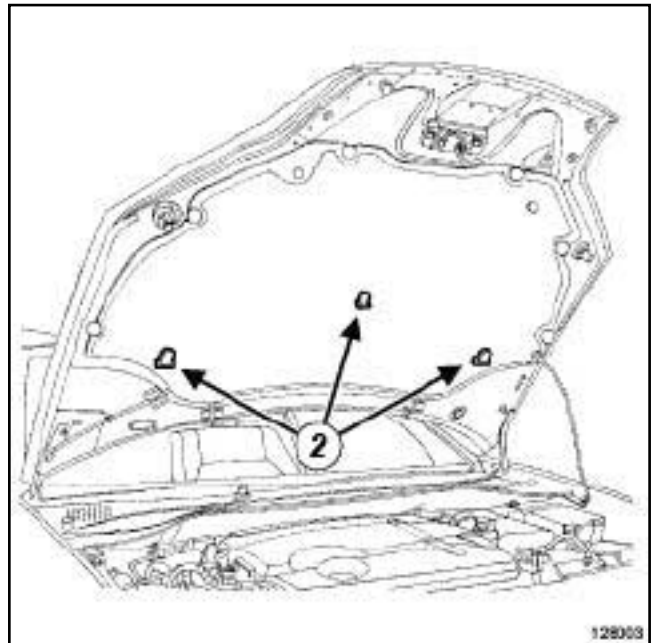

- Установите шумоизоляцию капота в точке (2).

- Установите фиксаторы (1).

### Необходимое оборудование

Диагностический прибор

## СНЯТИЕ

### I - СНЯТИЕ

- Выполните операции, предусмотренные перед ремонтом, с помощью **Диагностический прибор** :

- подключите **Диагностический прибор**,
- выберите ЭБУ подушек безопасности,
- войдите в режим ремонта,
- выполните указания раздела «Операции, выполняемые перед ремонтом» .

- Отключите аккумуляторную батарею (см. **Аккумуляторная батарея: Снятие и установка**) (Руководство по ремонту 415, глава 80А, Аккумуляторная батарея).

- Снимите:

- приборную панель (см. **Приборная панель: Снятие и установка**) (Руководство по ремонту 416, глава 57А, Принадлежности салона),
- балу приборной панели (с м. **Поперечина приборной панели: Снятие и установка**) (Руководство по ремонту 416, глава 42А, Верхняя передняя часть кузова),
- воздухораспределительный блок (с м. **Воздухораспределительный блок: Снятие и установка**) (Руководство по ремонту 416, главу 61А, Система отопления),
- облицовки порога передней двери (с м. **Облицовка переднего порога: Снятие и установка**) (Руководство по ремонту 416, глава 71А, Внутренняя отделка кузова),
- корпус рычага переключения передач (с м. **Корпус рычага переключения передач: Снятие и установка**) (Руководство по ремонту 415, глава 37А, Механические устройства управления).

- Частично снимите напольный коврик.

### II - СНЯТИЕ

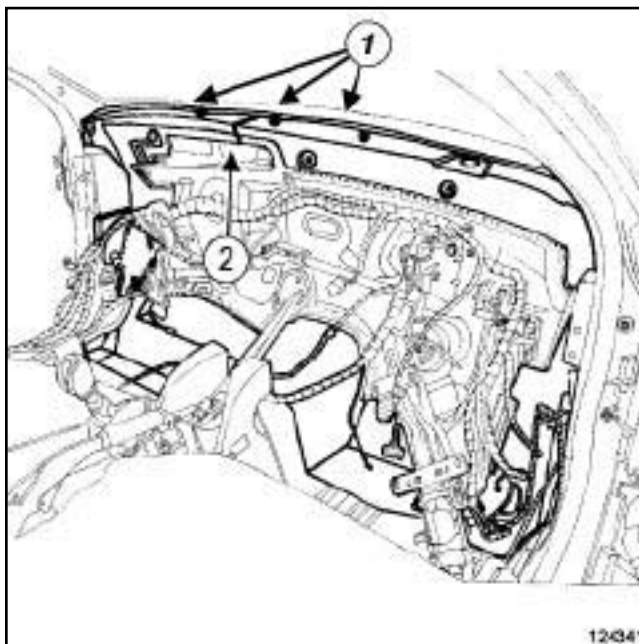

124341  
124341

- Снимите держатели (1) .
- Разрежьте шумоизоляционную накладку щитка передка в точке (2) .
- Снимите шумоизоляционную накладку щитка передка.

## УСТАНОВКА

### I - ПОДГОТОВКА К УСТАНОВКЕ

- 

#### Примечание:

При необходимости замены шумоизоляционной накладки щитка передка выполните разрез в точке (2) на запасной части.

### II - УСТАНОВКА

- Установите:
  - шумоизоляционную накладку щитка передка,
  - держатели (1) .

## III - ЗАВЕРШЕНИЕ

 Установите:

- коврик,
- корпус рычага переключения передач (с м. **Корпус рычага переключения передач: Снятие и установка**) (Руководство по ремонту 415, глава 37А, Механические устройства управления).
- облицовки порога передней двери (с м. **Облицовка переднего порога: Снятие и установка**) (Руководство по ремонту 416, глава 71А, Внутренняя отделка кузова).
- воздухораспределительный блок (с м. **Воздухораспределительный блок: Снятие и установка**) (Руководство по ремонту 416, главу 61А, Система отопления),
- балу приборной панели (с м. **Поперечина приборной панели: Снятие и установка**) (Руководство по ремонту 416, глава 42А, Верхняя передняя часть кузова),
- приборную панель (см. **Приборная панель: Снятие и установка**) (Руководство по ремонту 416, глава 57А, Принадлежности салона),

 Подключите аккумуляторную батарею (см. **Аккумуляторная батарея: Снятие и установка**) (Руководство по ремонту 415, глава 80А, Аккумуляторная батарея). Выполните операции после ремонта с помощью **Диагностический прибор** :

- подключите **Диагностический прибор**,
- выберите ЭБУ подушек безопасности,
- войдите в режим ремонта,
- выполните указания раздела «Операции, выполняемые после ремонта» .